

Bolero Turbo (XL)

BEDIENINGSHANDLEIDING



700.470.015 B (Digitale handleiding - Nederlands)

Firmware: V1.0.0
HMI: V1.0.0

- Typenr.:**
- BRLXLF-007
 - BRLXLF-009
 - BRLXLF-024
 - BRLXLF-025
 - BRLXLF-027
 - BRLXLF-030
 - BRLXLF-031
 - BRLXLF-033

Alle rechten voorbehouden.

Geen enkel deel van dit document mag zonder voorafgaande schriftelijke toestemming van de fabrikant worden gekopieerd en/of gepubliceerd door middel van drukwerk, fotokopie, microfilm of op enige andere wijze. Dit geldt ook voor de in dit document opgenomen tekeningen en/of diagrammen.

De informatie in dit document is gebaseerd op gegevens die beschikbaar waren op het moment dat het ontwerp, de materiaaleigenschappen en de bedieningsmethoden werden gepubliceerd. Dit betekent dat dit document kan worden gewijzigd.

De oorspronkelijke instructies voor deze handleiding zijn geschreven in het Engels. Andere taalversies van deze handleiding zijn vertalingen van de oorspronkelijke instructies.

Om deze reden dienen de instructies slechts als een richtlijn voor installatie, onderhoud en reparatie van de op de voorzijde afgebeelde machine.

Dit document is van toepassing op het standaardtype van deze machine.

De fabrikant stelt zich daarom op geen enkele wijze aansprakelijk voor enige schade voortkomende uit specificaties die van het standaardtype van de aan u geleverde machine afwijken.

Dit document is uiterst zorgvuldig samengesteld. De fabrikant stelt zich echter niet aansprakelijk voor eventuele in dit document aanwezige fouten of de gevolgen hiervan.

Inhoudsopgave

1. Algemeen	1
2. Onderdelen en functies	1
2.1 Onderdelen.....	1
2.2 Optioneel waterfilter.....	2
2.3 Optionele verhogingsset.....	2
2.4 Bedieningselementen.....	2
3. Opstarten	3
4. Uw drank.	7
4.1 De drank aan uw wensen aanpassen.....	7
4.2 Uw drank selecteren.....	8
4.2.1 De kophouder wordt omhoog of omlaag gekanteld.....	8
4.2.2 Tegelijkertijd doseren	9
4.3 Dranken met instancingrediënten annuleren.....	10
4.4 Screensaver	11
4.5 Energiespaarstand (ECO)	11
5. Reinigen.	12
5.1 Wekelijks reinigen	12
5.2 Maandelijks reinigen.....	14
6. Programmeermenu	17
6.1 Onderhoudsmenu.....	18
6.1.1 Het mengsysteem spoelen.....	19
6.1.2 Ontkalken	21
6.1.3 Waterfilterbeheer.....	28
6.1.4 Sneltoets voor spoelfunctie	31
6.1.5 Reinigingsbeheer	32
6.1.6 Ontkalkingsbeheer.....	34
6.1.7 Kalibratie canister.....	37
6.1.8 Kalibratie pomp	41
6.1.9 Inputtest.....	43
6.1.10 Outputtest	46
6.1.11 Reinigingsinstructies	50
6.1.12 Tellers.....	53
6.1.13 Onderhoudshistorie.....	58
6.2 Drankenmenu	60
6.2.1 Een drank aan het scherm toevoegen	61
6.2.2 De naam van een drank wijzigen	63
6.2.3 Een drankicoon wijzigen	65
6.2.4 De prijs van een drank wijzigen	67
6.2.5 Recepten	69
6.2.6 Ingrediëntcanisters selecteren.....	83
6.2.7 De naam van een ingrediënt wijzigen.....	86
6.2.8 De dranksterkte aanpassen	88
6.2.9 Standaardvolume instellen.....	90
6.2.10 Tegelijkertijd doseerbare dranken.....	91

6.3	Machinemenu	92
6.3.1	Datum	93
6.3.2	Tijd	94
6.3.3	Taal	95
6.3.4	Screensaverbeheer	96
6.3.5	Achtergrond	98
6.3.6	Helderheid van de display	99
6.3.7	Geluidsniveau van de feedback	100
6.3.8	Boilertemperatuur	102
6.3.9	Energiespaarstand (ECO)	103
6.3.10	Beveiligingsinstellingen	105
6.3.11	Aangesloten apparaten	110
6.3.12	Naar fabrieksinstellingen resetten	112
6.3.13	Blokkeertijden instellen	114
6.3.14	Automatische AAN/UIT-tijden instellen	116
6.4	Softwaremenu	118
6.4.1	Informatie over de machine en de software	119
6.4.2	Foutenlog	120
6.4.3	Waarschuwingenlog	121
6.4.4	Machine-instellingen importeren	122
6.4.5	Machine-instellingen exporteren	124
6.4.6	Software updaten	126
6.4.7	Machinelog exporteren	128
6.4.8	Software-updatehistorie	130
6.5	Online informatie	131
7.	Waarschuwingen en fouten	132
7.1	Waarschuwingen	132
7.2	Foutmeldingen	134
7.3	Overige problemen	136
8.	Bijlage	138
8.1	Informatie over het filter en waterhardheid	138
8.2	Functionaliteit van de deurschakelaar	138
8.3	Basisconfiguraties voor de machine	139
8.3.3	Bolero Turbo (standaard)	139
8.3.1	Bolero Turbo (speciaal type)	139
8.3.2	Bolero Turbo XL (standaard)	139
8.3.4	Vooraf geselecteerde ingrediënten en dranken	140
8.4	Beveiligingsinstellingen met PIN-code	146
8.5	Speciale functies	148
8.5.1	Drank annuleren aan/uit	148
8.5.2	Snel spoelen	148

1. Algemeen

- ▶ Lees altijd de veiligheidsinstructies (700.403.347).
Om eventuele schade te vermijden, moeten deze veiligheidsinstructies worden gelezen, begrepen en opgevolgd.
- ▶ Handleidingen kunnen worden gewijzigd. Scan de QR-code voor actuele informatie.
- ▶ Alle afbeeldingen zijn van de Bolero Turbo.
Zij zijn echter ook van toepassing op de Bolero Turbo XL.



2. Onderdelen en functies

2.1 Onderdelen

- | | |
|-----------------------|-----------------------------|
| 1. ontkalkingsdop | 10. programmeerknop |
| 2. canisters | 11. deursleutel |
| 3. canisteruitloop | 12. kophouder |
| 4. ventilatiekanaal | 13. lekbakplaat |
| 5. mengsysteem | 14. lekbak met vlotter |
| 6. drankuitloop | 15. ventilatiesysteem |
| 7. heetwateruitloop | 16. waterinlaat |
| 8. veiligheidssleutel | 17. elektrische aansluiting |
| 9. USB-aansluiting | 18. aan/uit-schakelaar |

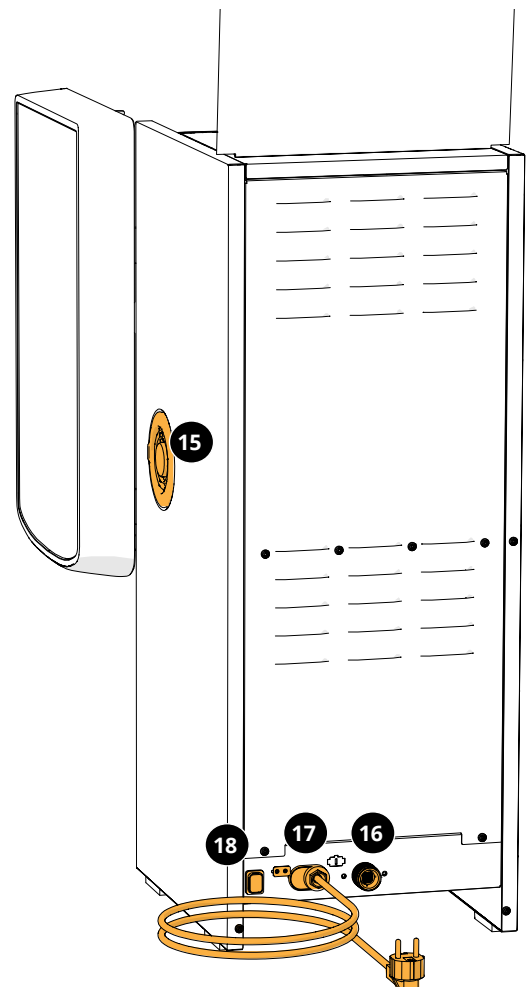
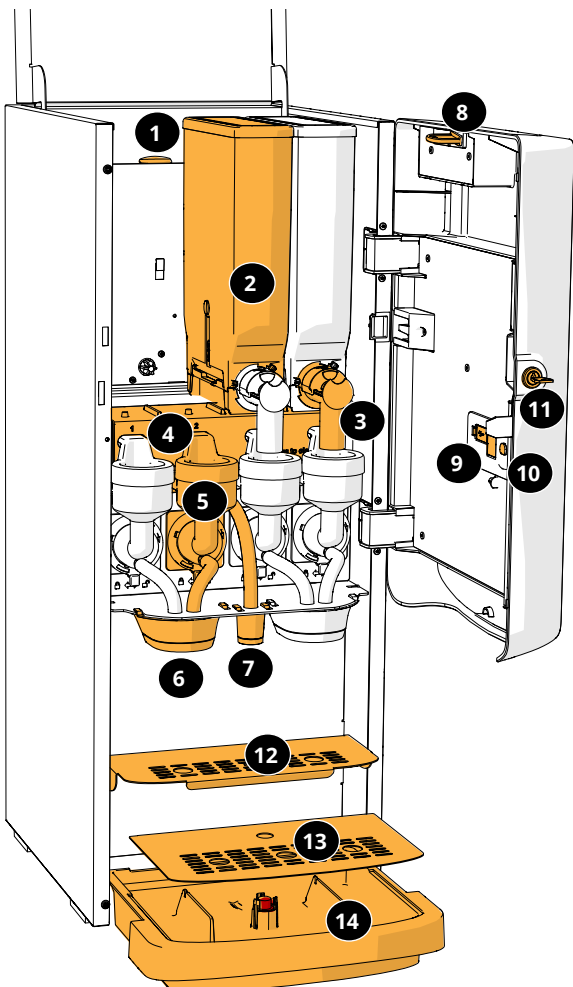

2.2 Optioneel waterfilter

Om nog meer van uw dranken te genieten en de werking van de Bolero te verbeteren, adviseren wij een wateronthardingsfilter te plaatsen. U kunt een exemplaar bij Bravilor Bonamat BV aanvragen.

- ▶ *Bij het plaatsen van een wateronthardingsfilter moet u de Bolero van de aanwezigheid hiervan op de hoogte stellen, zoals beschreven in [§6.1.3 op p.28](#).*

2.3 Optionele verhogingsset

Het verhogingsplateau verhoogt de standaarduitvoering van de Bolero Turbo (XL) ongeveer 90 mm en dit brengt de maximumtaphoogte op 396 mm.







- Verhogingsset van de Bolero Turbo: 7.270.512.101
- Verhogingsset van de Bolero Turbo XL: 7.270.513.101

2.4 Bedieningselementen

De basisknoppen worden onderstaand beschreven.

In het algemeen reageert de Bolero nadat een knop die is ingedrukt wordt losgelaten.

- ▶ *Als binnen 5 minuten geen knop wordt ingedrukt, keert de Bolero naar het drankselectiescherm terug.*

bedieningselementen	functie
	tussen de schermen navigeren
	een handeling starten
	bevestigen (<i>nog niet opgeslagen</i>)
	aanpassingen opslaan
	annuleren
	de beschikbare opties op een scherm doorlopen
	verhogen en verlagen

- ▶ *Alle screenshots in deze handleiding zijn in het Engels.*

- ▶ *De gebruikte dranken, recepten en instellingen dienen uitsluitend als voorbeelden.*

3. Opstarten

► Afhankelijk van het type van de Bolero kan deze verschillende schermen weergeven.

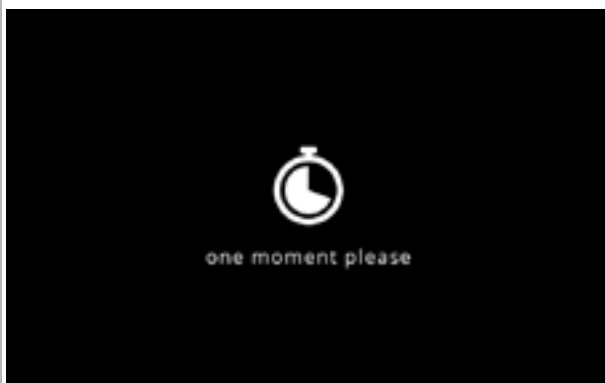

3a

Initialisatie.

- wacht op het volgende scherm

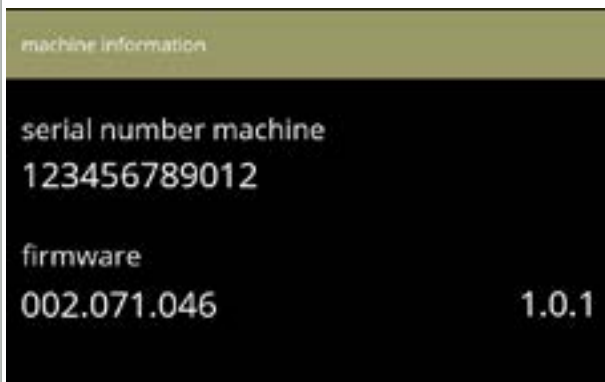

3b

Informatie over de machine.

- afhankelijk van de status van de machine zal het volgende scherm na een paar seconden verschijnen:

► *Eerste installatie al voltooid, het volgende scherm is [3j](#).*

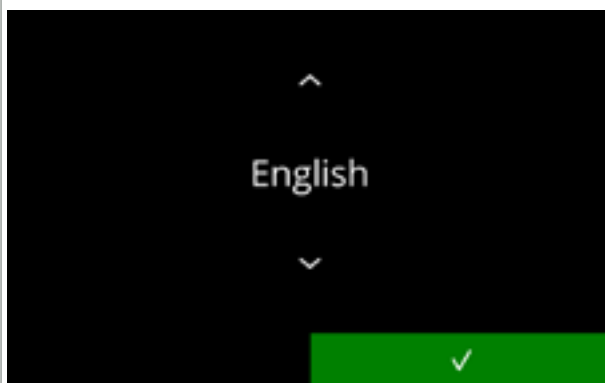

3c

Installatie, een taal selecteren:

- druk op of om de beschikbare talen te doorlopen
- druk op om te bevestigen

► *Het installatiemenu verschijnt uitsluitend als de machine voor de eerste keer wordt ingeschakeld na het resetten van de fabrieksinstellingen, zie [§6.3.12 op p.112](#).*

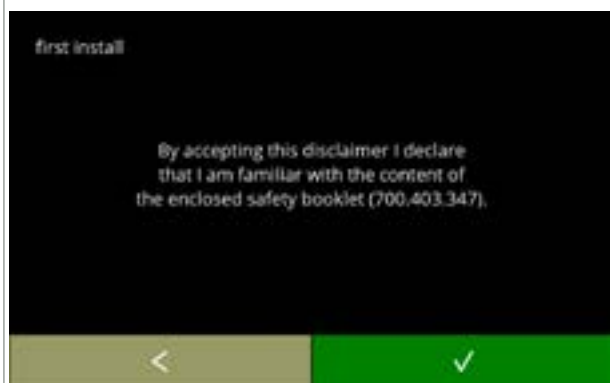

3d

Lees het veiligheidsboekje!

- druk op om naar het vorige scherm te gaan
- druk op om te bevestigen

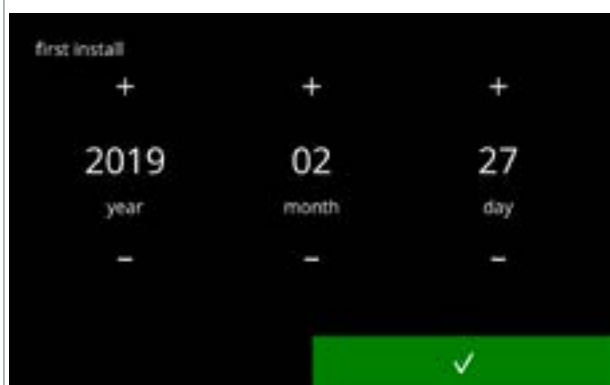

3e

De huidige datum instellen:

- druk op of om het jaar, de maand en de dag in te stellen
- druk op om te bevestigen

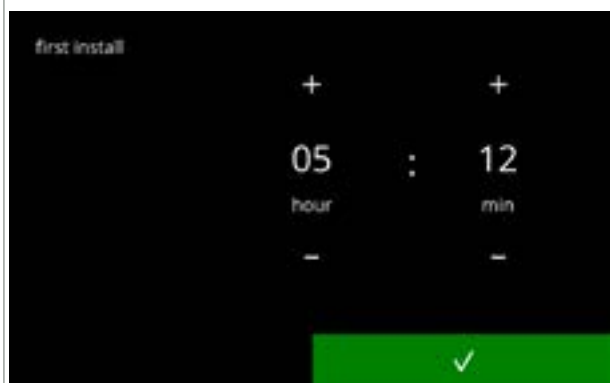

3f

De tijd instellen:

- druk op of om het uur en de minuten in te stellen
- druk op om te bevestigen



3g

Informatiescherm:

- vul de canisters met ingrediënten volgens de instructies op het scherm
 - ▶ *Gebruik uitsluitend ingrediënten die geschikt zijn voor verkoopautomaten.*
- druk op om te bevestigen
 - ▶ *Het scherm is afhankelijk van de configuratie van de machine, zie [§8.3 op p.139](#).*
 - ▶ *De waarden kunnen in het drankenmenu worden gewijzigd, zie [§6.2.6 op p.83](#).*

3h

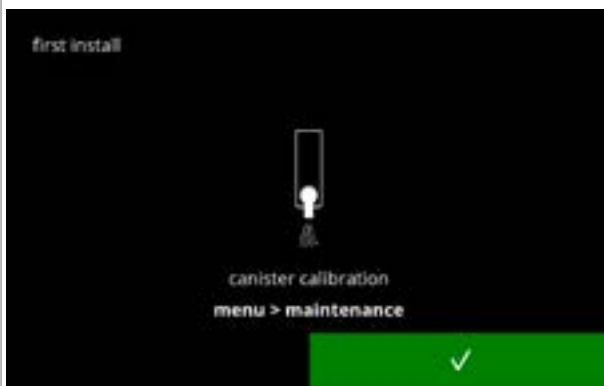

Informatiescherm

- druk op om te bevestigen

► *Kalibratie is van essentieel belang voor juiste dosering van de ingrediënten en dit kan in het onderhoudsmenu worden uitgevoerd, zie [§6.1.7 op p.37](#).*

3i

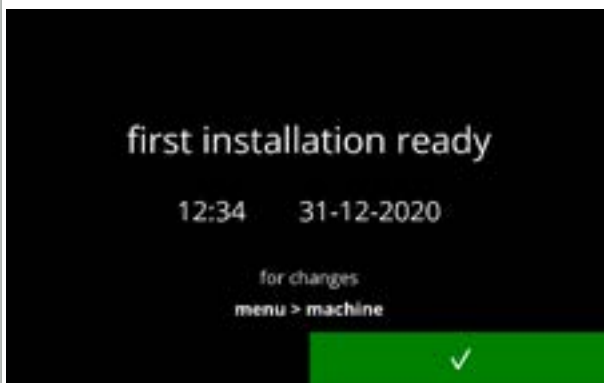

Informatiescherm:

- druk op om te bevestigen

► *De datum, de tijd en de taal kunnen in [§6.3 op p.92](#) worden gewijzigd.*

3j



Informatie over vullen.

- wacht op het volgende scherm

3k



Informatiescherm - opwarmen:

- wacht op het volgende scherm

► *De voortgangscirkel toont een percentage van de temperatuur ten opzichte van de ingestelde temperatuur.*

- De machine is gereed voor gebruik.



31

4. Uw drank

Als u op de afbeelding van een drank drukt, wordt deze bij het type met één uitloop direct bereid. Bij alle andere types moet u op de afbeelding en daarna op start drukken. Selecteer als u de drank aan uw eigen wensen wilt aanpassen één van de iconen in fig. 4.1a en druk daarna op de drank van uw keuze.

4.1 De drank aan uw wensen aanpassen

- Deze instellingen worden bij het bereiden van een aan persoonlijke wensen aangepaste drank gebruikt en zij worden niet opgeslagen.

Opties

Sterkte:



- druk op de bonen om de sterkte van de drank te kiezen (zie [§6.2.8 op p.88](#) voor het aanpassen hiervan)

Maat van de drank:



De letters (S = small / M = medium / L = large) geeft in drie stappen het volume aan

- druk op de 'letters' om de maat van de kop voor de drank te selecteren

Functie voor kan/kop:



- kantel de kophouder omhoog/omlaag om tussen dranken in een kan of kop te schakelen
- of druk op de "afbeelding van de pijl" en volg de instructies op het scherm

4.1a

Een drank selecteren:



- tip de drank van uw keuze aan
- Als de knoppen ◀ ▶ zichtbaar zijn, betekent dit dat meerdere drankenschermen beschikbaar zijn.
- Een Bolero Turbo (XL) met een dubbele uitloop, die dranken tegelijkertijd kan doseren, heeft verschillende schermen (zie [§4.2.2 Tegelijkertijd doseren op p.9](#)).

4.1b

Een drank bereiden:



- even geduld aub

4.1c

4.2 Uw drank selecteren

4.2.1 De kophouder wordt omhoog of omlaag gekanteld

De kophouder van de Bolero Turbo kan omhoog en omlaag worden gekanteld. Als de kophouder omhoog is gekanteld, kan een kan worden geplaatst en op de omlaag gekantelde houder kunt u een kop plaatsen. Een sensor controleert de stand van de kophouder.

Als de kophouder omhoog is gekanteld, staat de machine in 'kanfunctie' en toont het drankselectiescherm alle dranken die beschikbaar zijn voor dosering in een kan (scherm [4.2.1b](#)). Als de kophouder omlaag is gekanteld, toont het drankselectiescherm alle voor dosering in een kop beschikbare dranken (scherm [4.2.1a](#)).

U kunt ook op het icoon met de kop of de kan drukken (zie fig. [4.1a](#)). Als de kophouder omhoog is gekanteld, wordt een icoon van een kop weergegeven en als de kophouder omlaag is gekanteld, is een icoon van een kan zichtbaar. Als de gebruiker op dit icoon drukt, verschijnt een pop-up met instructies voor het omhoog (scherm [4.2.1d](#)) of omlaag (scherm [4.2.1c](#)) kantelen van de plaat.

Als de gebruiker deze instructies opvolgt, verandert het drankselectiescherm van koppen in kannen of andersom. De pop-up is 3 seconden zichtbaar en verdwijnt sneller als de plaatsensor binnen deze 3 seconden een wijziging detecteert.

Bij het schakelen van kannen naar koppen of andersom wordt de volumeselector op het standaardvolume ingesteld. De sterkteselektor toont ook de standaardsterkte (indien beschikbaar).

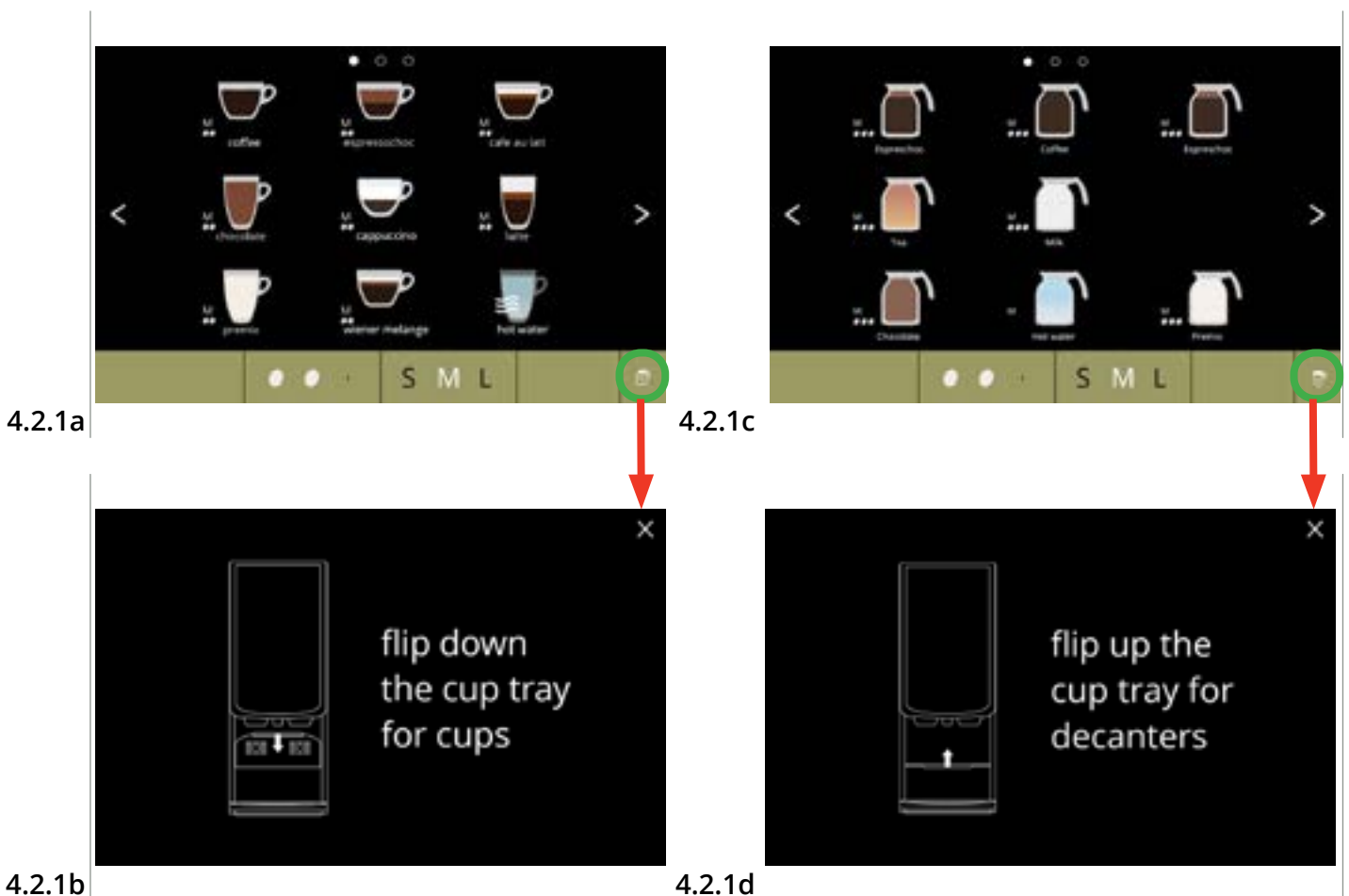

4.2.2 Tegelijkertijd doseren

Bolero Turbo's met *meerdere* uitlopen (zie [§8.3 Basisconfiguraties voor de machine op p.139](#)) kunnen (bepaalde) dranken tegelijkertijd doseren.

Heet water kan niet tegelijkertijd met een andere drank worden gedoseerd.

De geselecteerde drank wordt aan de zijkant van de display boven de uitloop waaruit deze wordt gedoseerd weergegeven. De rest van de display toont uitsluitend de dranken die tegelijkertijd via de andere uitloop kunnen worden gedoseerd.

Als de eerste drank wordt geselecteerd en een andere drank kan tegelijkertijd worden gedoseerd, ziet de display eruit zoals scherm [4.2.2a](#), dat hier uitsluitend voor dosering uit de rechter uitloop wordt weergegeven. Het volume en de sterkte zijn nu uitsluitend van toepassing op de nog niet geselecteerde drank. Dit deel van het scherm is hetzelfde als het standaarddrankselectiescherm (als geen dranken zijn geselecteerd).



De rechter uitloop is gereed voor doseren (koppen)

4.2.2a



Beide uitlopen zijn gereed voor tegelijkertijd doseren (koppen).

- *Dit scherm heeft altijd een zwarte achtergrond, zelfs als een aangepaste achtergrond voor het drankselectiescherm is ingesteld.*

4.2.2b



Heet water doseren.

- *Dit scherm heeft altijd een zwarte achtergrond, zelfs als een aangepaste achtergrond voor het drankselectiescherm is ingesteld.*

4.2.2c

4.3 Dranken met instatingrediënten annuleren

Als een drank wordt geselecteerd, verschijnt direct een annuleringsknop.

De annuleringsknop  kan wat kleiner zijn, maar het doseren kan altijd wordt gestopt door op een willekeurige plaats op het scherm te drukken.

De annuleringsfunctie wordt standaard ingeschakeld en kan uitsluitend worden uitgeschakeld in [§6.3.11 op p.110](#)

Bij het annuleren van een drank blijft de mixer een paar seconden draaien om het mengsysteem te reinigen.

De dosering van heet water stopt onmiddellijk.



4.3a

Een drank annuleren:

- druk op een willekeurige plaats op het scherm om de drank te annuleren



4.3b

Informatiescherm:

- dit scherm wordt weergegeven om aan te geven dat de drank is geannuleerd.

4.4 Screensaver

Als het scherm gedurende een bepaalde tijd niet wordt aangeraakt, start de screensaver. De screensavertimer kan worden ingesteld (tijd) en uitgeschakeld in [§6.3.4 op p.96](#).



4.4a

Screensaver:

- druk op een willekeurige plaats op het scherm om naar het drankselectiescherm terug te gaan

4.5 Energiespaarstand (ECO)

Het apparaat is voorzien van een energiespaarstand (ECO) die wordt gebruikt om energie te besparen als de machine niet wordt gebruikt (bijv. 's nachts of in het weekend).

Bij het activeren van de energiespaarstand worden de volgende handelingen uitgevoerd:

- | | |
|----------------------------------|------------------------------|
| • waterniveauregeling | uitgeschakeld |
| • boiler opwarmen | uitgeschakeld |
| • achtergrondverlichting display | op laag percentage ingesteld |
| • ventilator | uitgeschakeld |

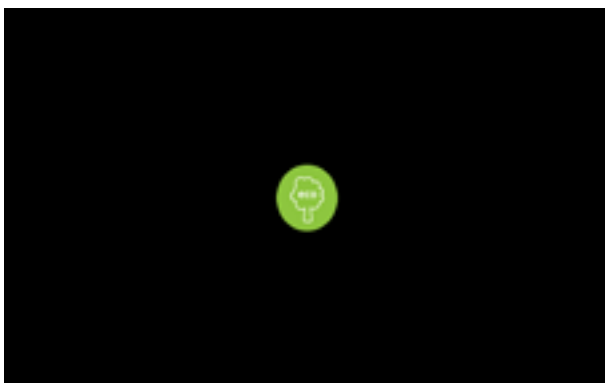

4.5a

De energieregeling bestaat uit een (naar wens aangepaste) screensaver met een symbool als semi-transparante overlap.

De energiespaarstand heeft prioriteit ten opzichte van de screensaver.

- druk op een willekeurige plaats op het scherm om naar het drankselectiescherm terug te gaan

► *Afhankelijk van de uitschakeltijd kan het een paar minuten duren voordat de machine weer gereed is voor gebruik.*

5. Reinigen

Het is belangrijk dat de reinigbare delen van de Bolero schoon worden gehouden (*periode afhankelijk van de vervuiling*):

Dagelijks

het spoelprogramma voor het mengsysteem starten, [§6.1.1 op p.19](#)

Wekelijks

lekbak
mengsysteem
de buitenzijde

Maandelijks

ventilatiesysteem
canister(s)

- ▶ Reinig nooit onderdelen van de Bolero in de vaatwasser, tenzij dit expliciet wordt vermeld.
- ▶ Gebruik geen bijtende reinigingsmiddelen.

5.1 Wekelijks reinigen

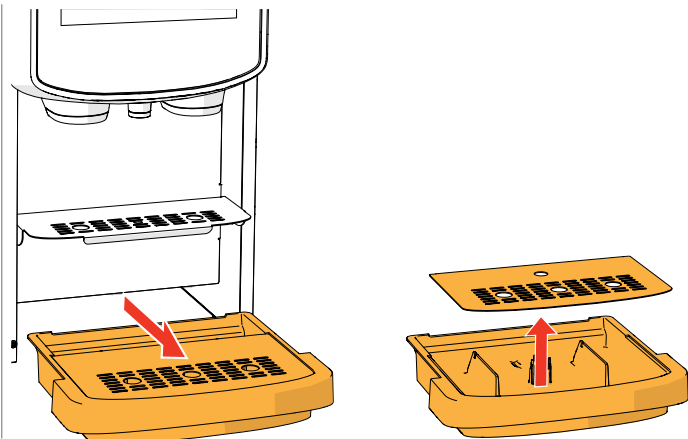

Lekbak:

1. trek de gehele lekbak naar voren
 2. de lekbak legen
 3. reinig de lekbak (inclusief het rooster) met *warm zeepsop*
 4. maak alle onderdelen droog en plaats ze weer terug
- ▶ Controleer of de 'rode vlotter' nog op zijn plaats zit.

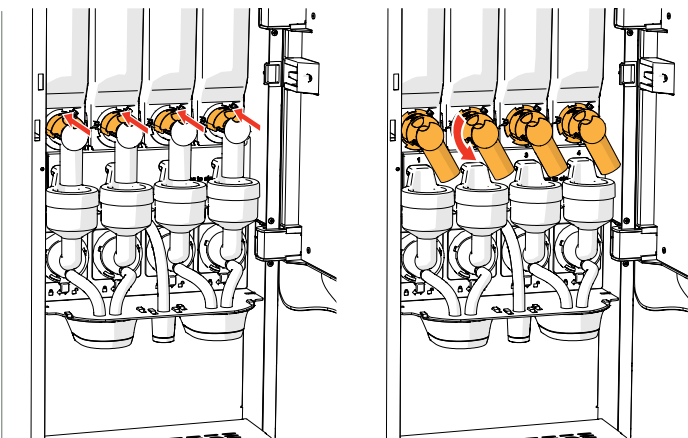

Mengsysteem:

1. open de deur en de sluitplaat
2. sluit de 'gele' schuif van de canisteruitlopen
3. draai de uitlopen linksom

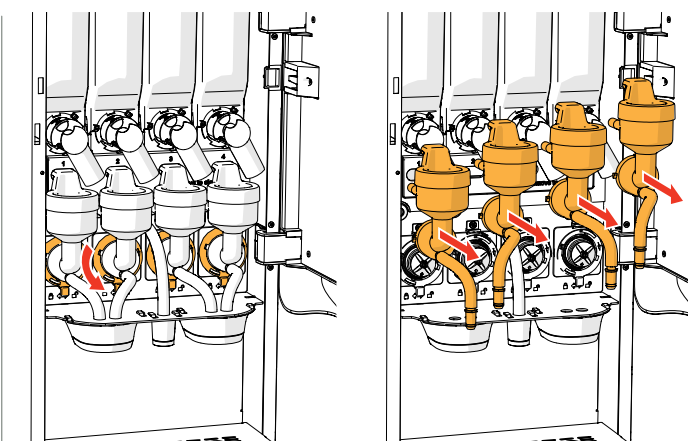

4. draai de borgring linksom
5. verwijder de slangen van de metalen plaat
6. verwijder het gehele mengsysteem

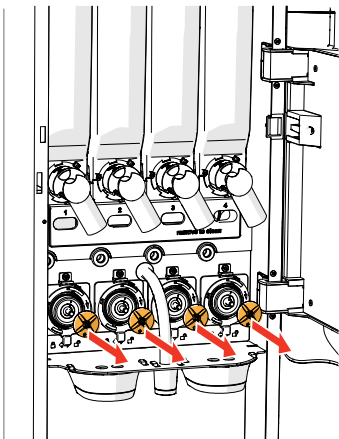

7. verwijder de mixer
8. verwijder beide drankuitlopen

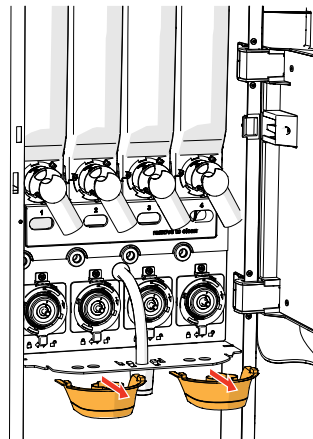

9. reinig de aangegeven onderdelen met een *vochtige* doek

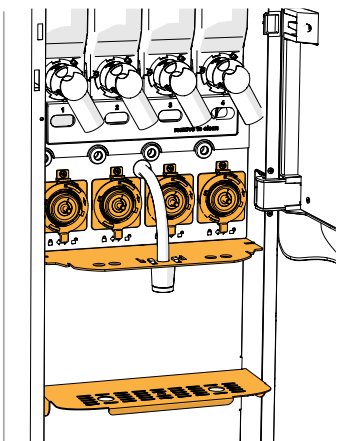

10. reinig de verwijderde onderdelen (*vaatwasserbestendig* (< 65°C))
11. plaats het mengstelsel in omgekeerde volgorde terug
 - *Let op de platte kanten van de as en de mixer.*
12. sluit de slang weer op het mengstelsel en de uitloop aan
13. plaats de ingrediëntcanister(s) op de juiste plaats(en) terug
14. open de 'gele' schuif van de canister(s)
15. sluit de sluitplaat en de deur

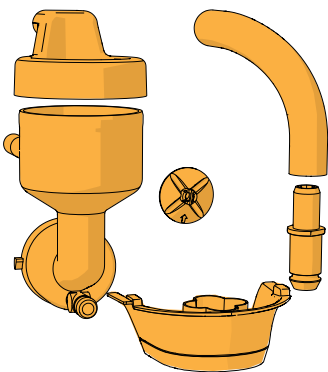

► *Om te voorkomen dat in de mengbeker gevallen ingrediënt gaat samenklonteren, wordt geadviseerd de machine na de dagelijkse reinigingsprocedure te spoelen, zie [§6.1.1 op p.19](#).*

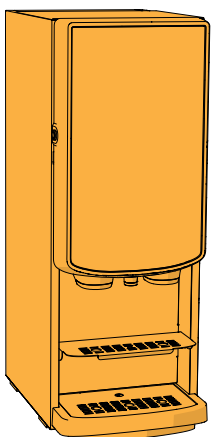

De buitenzijde:

1. schakel de machine uit (volgens het touchscreen)
2. reinig de buitenzijde met een *vochtige* doek
3. schakel de machine weer in

5.2 Maandelijks reinigen

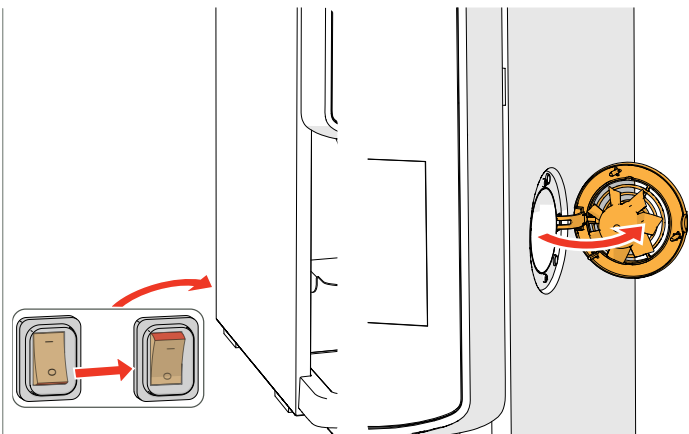

Ventilatiesysteem:

1. schakel de machine uit
2. open de ventilator naar de achterzijde

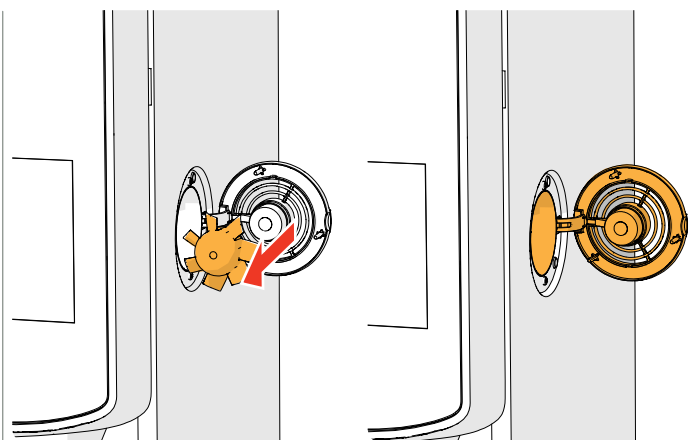

3. trek voorzichtig aan de rotor van de motor
4. reinig de ventilatorbehuizing en het rooster met een *vochtige* doek

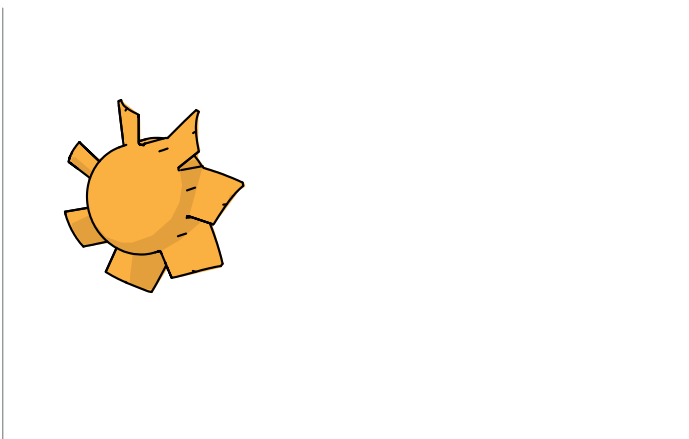

5. reinig de ventilatorrotor met *warm zeepsop*
6. maak alle onderdelen droog en zet de rotor weer op zijn plaats terug
7. schakel de machine weer in

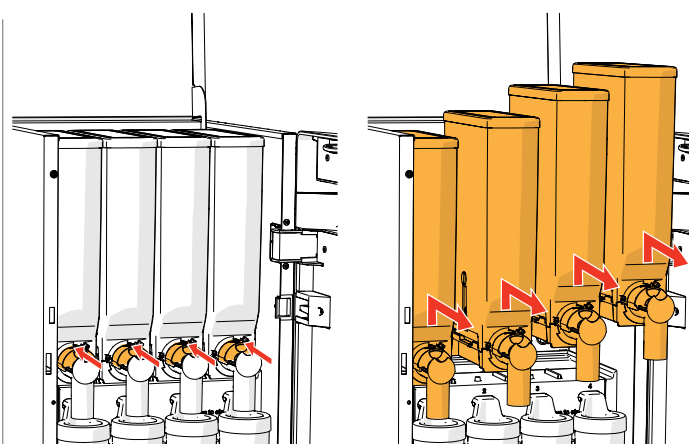

Ventilatorkanaal:

1. open de deur en de sluitplaat
2. sluit de 'gele' schuif van de één of meer canisteruitlopen
3. neem de canister(s) uit de machine

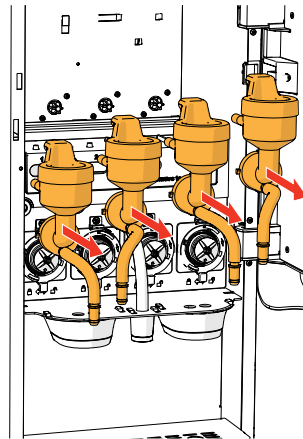
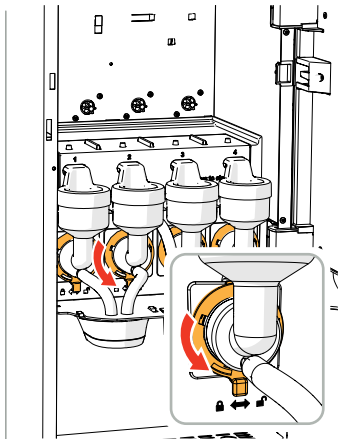

4. draai de borgring linksom
5. verwijder het gehele mengsysteem

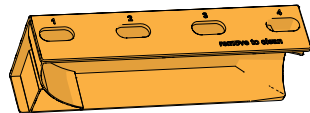
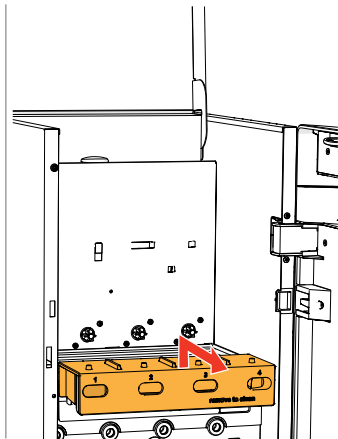

6. verwijder het ventilatorkanaal
 7. reinig het ventilatorkanaal met *warm zeepsop*
- *Zorg dat alles heel goed droog is.*

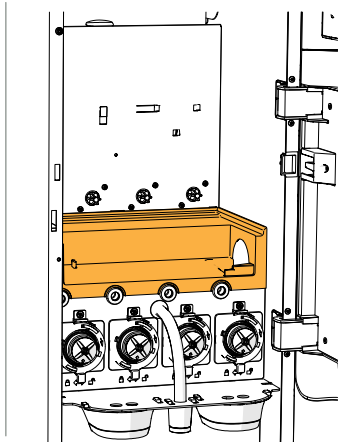

8. reinig de binnenzijde van de machine met een *vochtige* doek
9. plaats het ventilatorkanaal terug
10. plaats de canister(s) op de juiste plaats(en) terug
11. open de 'gele' schuif van de canister(s)
12. sluit de sluitplaat en de deur

Canister(s):

1. open de deur en de sluitplaat
2. sluit de 'gele' schuif van de één of meer canisteruitlopen
3. neem de canister(s) uit de machine

4. giet de ingrediënten in een droge kom
5. ontkoppel de uitloop van de canister

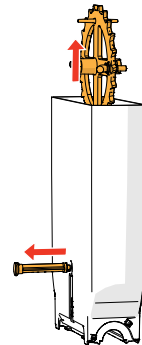
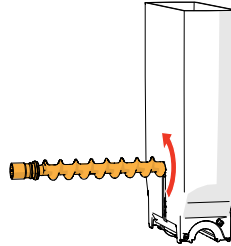
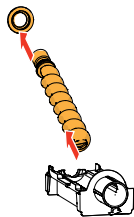
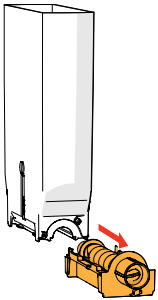
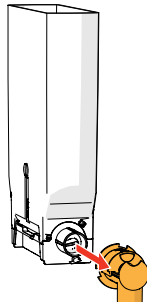
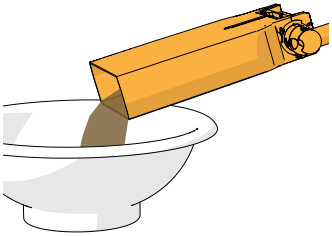
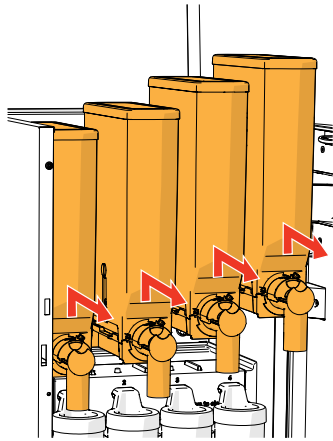
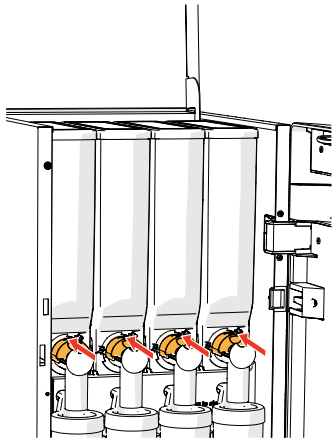

6. haal de canister(s) uit elkaar
7. reinig de canister en de uitloop met een borstel

► *Gebruik geen water om te voorkomen dat de ingrediënten gaan samenklonteren en de canister verstopt raakt.*

8. vul de canister(s) weer
9. plaats de canister(s) op de juiste plaats(en) terug
10. open de 'gele' schuif van de canister(s)
11. sluit de sluitplaat en de deur

► *Om te voorkomen dat in de mengbeker gevallen ingrediënt gaat samenklonteren, wordt geadviseerd de machine na de dagelijkse reinigingsprocedure te spoelen, zie [§6.1.1 op p.19](#).*

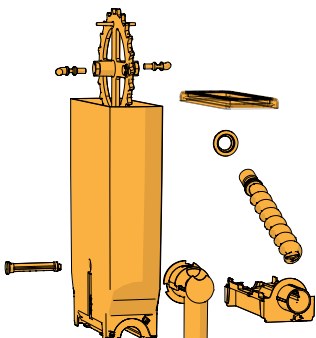

6. Programmeermenu

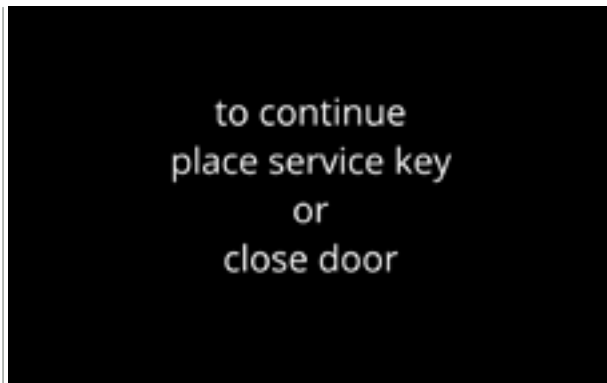

Het programmeermenu openen:

- open de deur van de Bolero en het volgende bericht verschijnt op het scherm
- plaats de servicesleutel (nr. [8 op p.1](#))
- druk op de programmeerknop (nr [10 op p.1](#))

► *Alle screenshots in deze handleiding zijn in het Engels.*

Selecteer in het programmeermenu één van de beschikbare opties:

- druk op **◀** of **▶** om de volgende optie in het programmeermenu te selecteren
- druk op het 'tekstvak' om het volgende niveau voor het betreffende menu te selecteren
- druk op **✕** om het programmeermenu af te sluiten en naar het drankselectiescherm terug te gaan

► *Als geen PIN-code is ingesteld, zijn alle onderdelen van het menu beschikbaar.*

Als wel een PIN-code is ingesteld, kan de gebruiker het menu met of zonder PIN-code openen.

De met de PIN-codes beveiligde onderdelen van het menu worden nu grijs, zie [§8.4 op p.146](#).

► *Als binnen 5 minuten geen knop wordt ingedrukt, keert de Bolero naar het drankselectiescherm terug.*

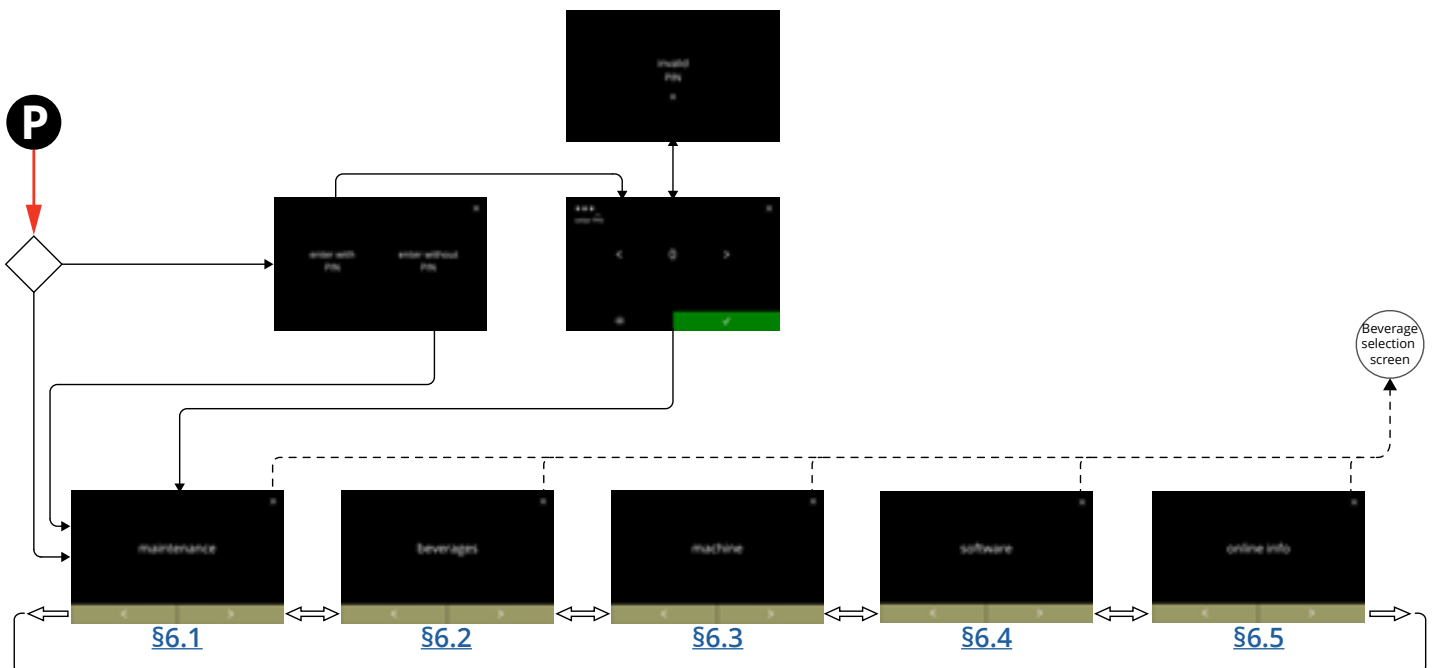

6.1 Onderhoudsmenu

Het onderhoudsmenu bevat alle beschikbare functies met betrekking tot het onderhoud van de verkoopautomaat.

Selecteer één van de beschikbare opties:

- druk op **◀** of **▶** om de volgende optie in het onderhoudsmenu te selecteren
- druk op het 'tekstvak' om het volgende niveau voor het betreffende menu te selecteren
- druk op **⌂** om naar [hoofdstuk 6. Programmeermenu op p.17](#) terug te gaan.

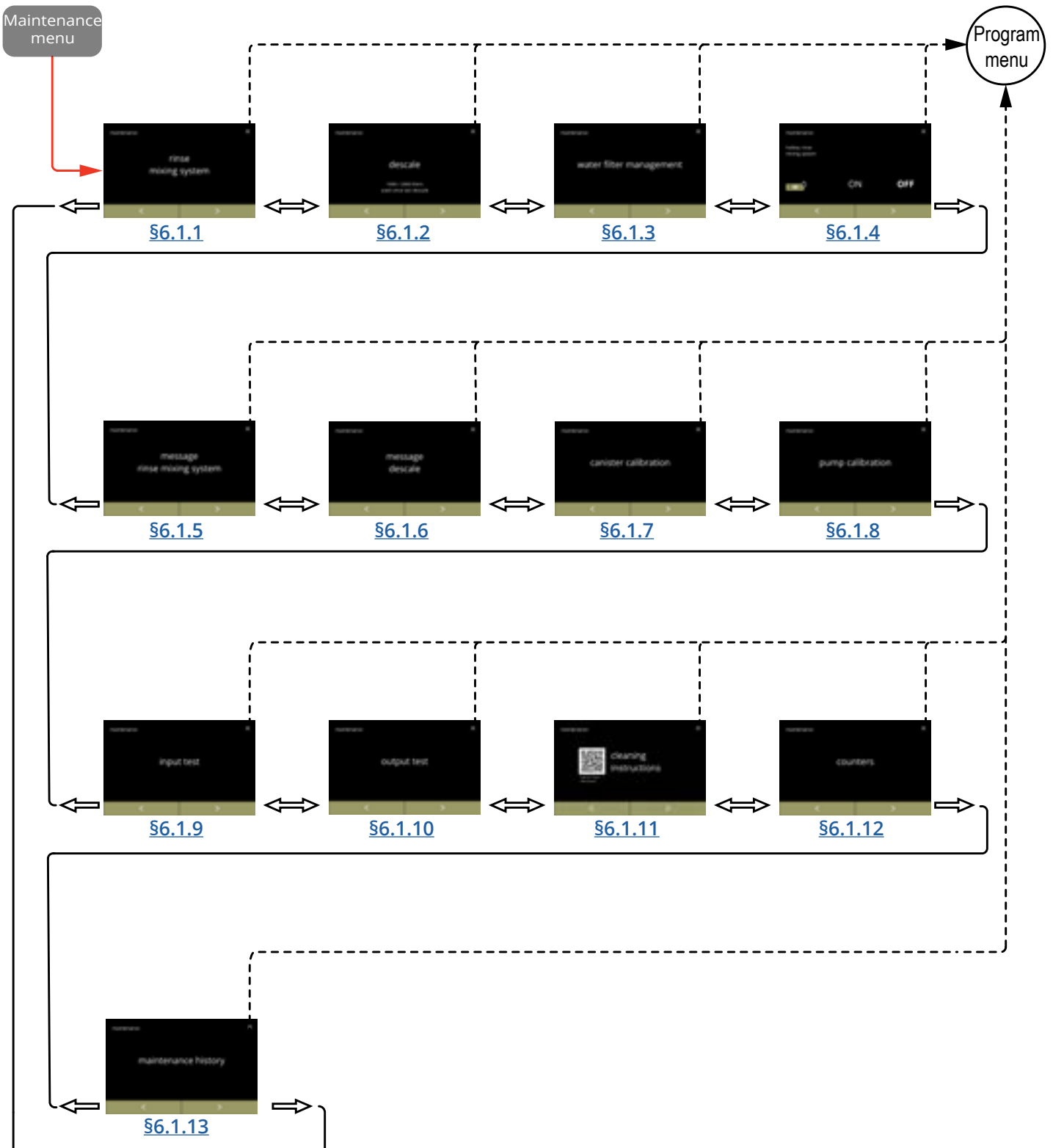

6.1.1 Het mengstelsel spoelen

Om te zorgen dat de machine correct blijft werken, moet het mengstelsel dagelijks worden gespoeld en maandelijks worden gereinigd, zie [§5.1 op p.12](#).

Deze procedure spoelt de mengsystemen en de uitloopslangen.

- ▶ Door gebruik te maken van een 'sneltoets' kunnen de mengsystemen ook worden gespoeld zonder de deur te openen. Zie voor het instellen van deze functie [§6.1.4 op p.31](#)

Benodigheden:

- bak (0,5 liter)



6.1.1

De spoelprocedure:

- druk op "mengstelsel spoelen" om te selecteren
- druk op ◀ of ▶ om het onderhoudsmenu te doorlopen

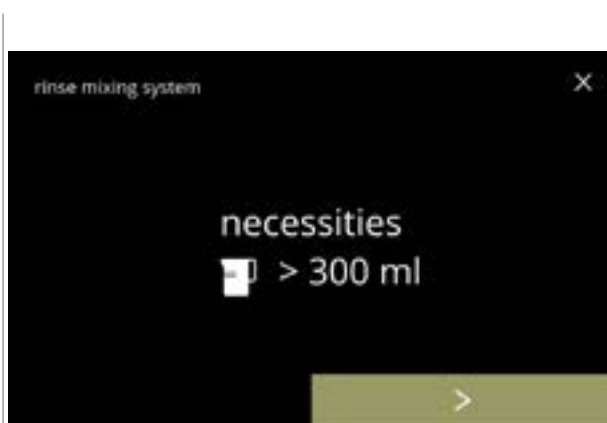

6.1.1a

Informatiescherm:

- zorg dat alle benodigheden beschikbaar zijn
- druk op ▶ om naar het volgende scherm te gaan
- ▶ De hoeveelheid verschilt per machine
 - » 2 mengsystemen: 200 ml
 - » 3 mengsystemen: 300 ml
 - » 4 mengsystemen: 400 ml



6.1.1b

Informatiescherm:

- plaats een lege bak onder de drankuitloop
- druk op ✓ om te bevestigen
- druk op ◀ om naar het vorige scherm te gaan

Het spoelen starten:

- druk op **starten** om het spoelen te starten



6.1.1c

Spoelen:

- wacht tot het proces is voltooid
 - ▶ *Heet water uit de uitloop*
- druk op **annuleren** om af te breken



6.1.1d

Informatieschermen:

- scherm [6.1.1](#) verschijnt na een paar seconden



6.1.1e



6.1.2 Ontkalken

Als de waterhardheid correct voor het ontkalkingssignaal is ingesteld (zie [§6.1.6 op p.34](#)), wordt bij het ontkalken van de Bolero alle kalkafzetting verwijderd. Dit zal de levensduur van de Bolero verlengen.

Benodigheden:

- ontkalkingsmiddel (aanbevolen: 'RENEGITE', ons beproefde ontkalkingsmiddel)
- maatbeker
 - » 1 liter kan (Bolero turbo)
 - » 2 liter kan (Bolero turbo XL)
- trechter
- emmer (10 liter)
- gemiddelde tijd: ± 40 minuten
- veiligheidshandschoenen en veiligheidsbril

► *Het ontkalkingsproces kan na scherm [6.1.2c](#) niet meer worden onderbroken!*



6.1.2

De ontkalkingsprocedure:

- druk op "ontkalken" om te selecteren
- druk op ◀ of ▶ om het onderhoudsmenu te doorlopen



6.1.2a

Vorbereiding:

- zorg dat alle benodigheden beschikbaar zijn
- druk op ▶ om naar het volgende scherm te gaan



6.1.2b

Vorbereiding:

- volg de instructies op het scherm
- druk op ▶ om naar het volgende scherm te gaan
- druk op ◀ om naar het vorige scherm te gaan

► *Het aantal en de posities van de canisters, mixerunits en uitlopen kan per configuratie verschillen, zie [§8.3 op p.139](#).*

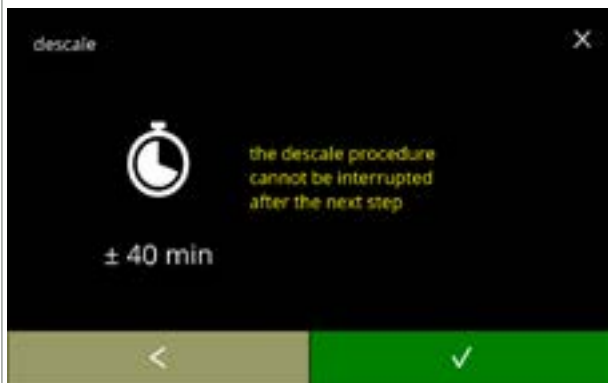

6.1.2c

Informatiescherm:

- gemiddelde tijdsduur
- druk op om te bevestigen en de ontkalkingsprocedure voort te zetten
- druk op om naar het vorige scherm te gaan

► *Het ontkalkingsproces kan na dit scherm niet meer worden onderbroken!*

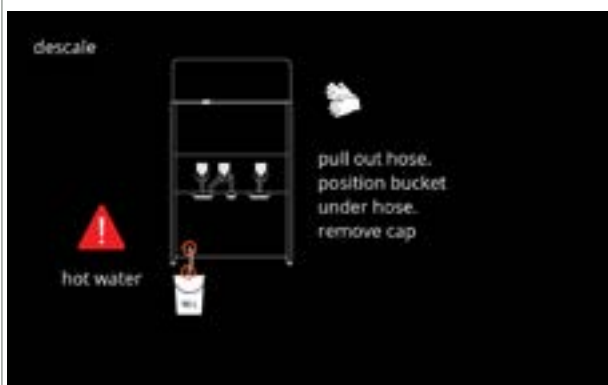

6.1.2d

De machine aftappen:

- volg de instructies op het scherm
- *Draag veiligheidshandschoenen, heet water!*
- als water uit de slang loopt, verschijnt het volgende scherm



6.1.2e

De machine aftappen:

- aanduiding van de voor het aftappen benodigde tijd
- als de boiler leeg is, verschijnt het volgende scherm



6.1.2f

De slang sluiten:

- volg de instructies op het scherm
- druk op om naar het volgende scherm te gaan



6.1.2g

De ontkalkingsoplossing voorbereiden:

- volg de instructies op het scherm
 - ▶ *Draag veiligheidshandschoenen en een veiligheidsbril.*
 - ▶ *Zorg dat het ontkalkingsmiddel volledig is opgelost.*
- druk op **>** om naar het volgende scherm te gaan



6.1.2h

Vorbereitung:

- volg de instructies op het scherm
- druk op **>** om naar het volgende scherm te gaan
 - ▶ *Plaats de emmer en de maatbeker onder **alle** uitlopen (inclusief de uitloop voor heet water).*
 - ▶ *Het aantal en de posities van de uitlopen kan per configuratie verschillen, zie [§8.3 op p.139](#).*



6.1.2i

Vorbereitung:

- volg de instructies op het scherm
- druk op **>** om naar het volgende scherm te gaan
 - ▶ *Draag veiligheidshandschoenen en een veiligheidsbril.*
 - ▶ *Laat de machine niet onbeheerd achter terwijl een ontkalkingsoplossing in de machine aanwezig is.*



6.1.2j

Het ontkalken starten:

- volg de instructies op het scherm
- druk op **starten** om het ontkalken te starten

Ontkalken:

- ▶ *Controleer of de emmer en de maatbeker onder de uitlopen zijn geplaatst; in de volgende stap zal water met ontkalkingsmiddel uit **alle** uitlopen komen (inclusief de uitloop voor heet water).*
- druk op  om naar het volgende scherm te gaan
- ▶ *Het aantal en de posities van de uitlopen kan per configuratie verschillen, zie [§8.3 op p.139](#).*

6.1.2k



Ontkalken:

- de boiler is bezig met opwarmen, wacht op het volgende scherm

6.1.2l



Ontkalken:

- als de timer is afgelopen, verschijnt het volgende scherm en komt heet water met ontkalkingsoplossing uit de uitlopen

6.1.2m



Ontkalken - waarschuwingsscherm:

- wacht op het volgende scherm
- ▶ *Heet water met ontkalkingsmiddel komt uit de uitlopen.*

6.1.2n



Ontkalken:

- wacht op het volgende scherm

► *Heet water met ontkalkingsmiddel komt uit alle uitlopen.*



6.1.2o

Ontkalken - aftappen:

- volg de instructies op het scherm

► *Draag veiligheidshandschoenen en een veiligheidsbril; het water is heet en bevat ontkalkingsmiddel.*

- als het water uit de slang loopt, verschijnt het volgende scherm

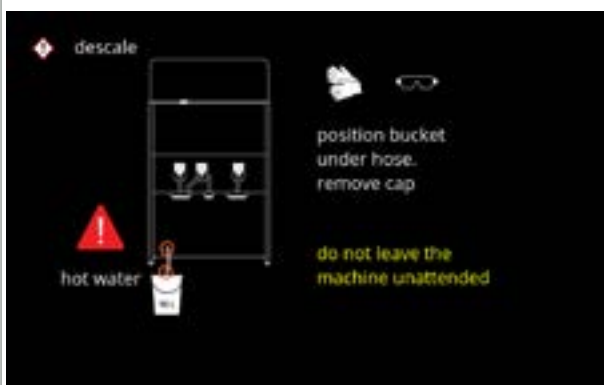

6.1.2p

Ontkalken - aftappen:

- aanduiding van de voor het aftappen benodigde tijd

- als de boiler leeg is, verschijnt het volgende scherm

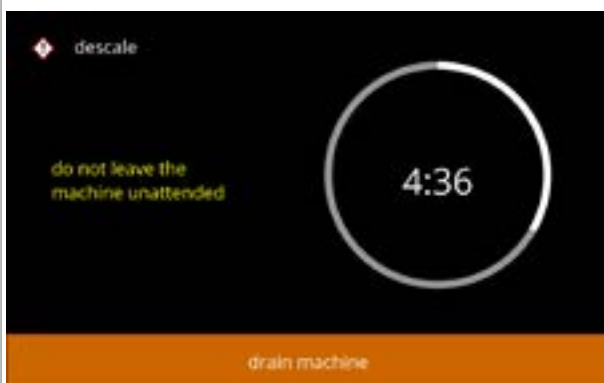

6.1.2q

Ontkalken - aftappen:

- volg de instructies op het scherm

- druk op ► om naar het volgende scherm te gaan

► *Verwijder en leeg de emmer.*



6.1.2r



6.1.2s

Ontkalken - spoelen:

- volg de instructies op het scherm
 - ▶ Gebruik een lege emmer.
 - ▶ Plaats de emmer ook onder **alle** uitlopen (inclusief de uitloop voor heet water).
- druk op  om naar het volgende scherm te gaan
 - ▶ Het aantal en de posities van de uitlopen kan per configuratie verschillen, zie [§8.3 op p.139](#).

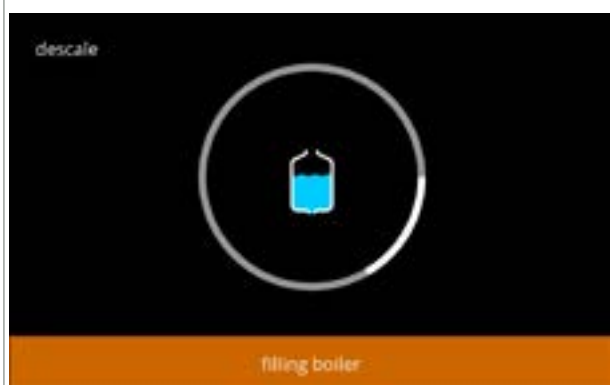

6.1.2t

Ontkalken - spoelen:

- de boiler wordt gevuld, wacht op het volgende scherm

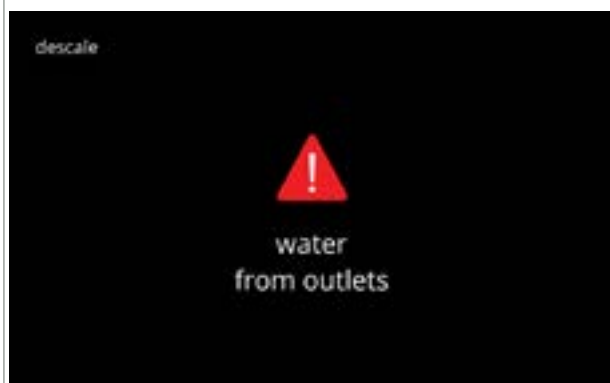

6.1.2u

Ontkalken - waarschuwingsscherm voor spoelen:

- wacht op het volgende scherm
 - ▶ Water komt uit **alle** uitlopen.



6.1.2v

Ontkalken - spoelen:

- wacht op het volgende scherm

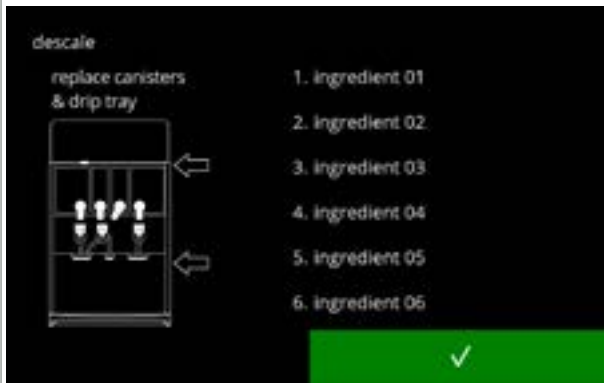

6.1.2w

Ontkalken - einde:

- volg de instructies op het scherm
 - druk op  om te bevestigen dat alles is hersteld
- *Het aantal en de posities van de canisters kan per configuratie verschillen, zie [§8.3 op p.139](#).*

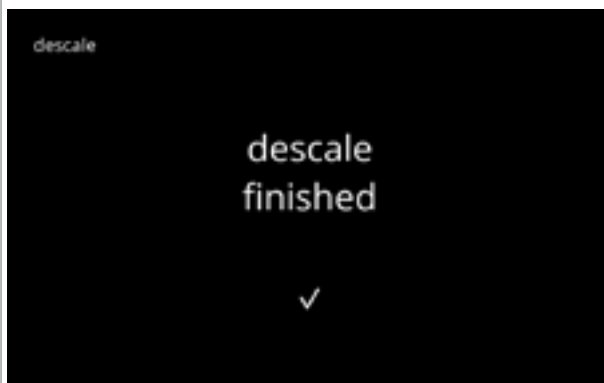

6.1.2x

Informatiescherm:

- scherm [6.1.2](#) verschijnt na een paar seconden



6.1.2y

Waarschuwingsscherm voor onderbroken ontkalkingsproces:

- druk op  om de procedure waar deze was onderbroken voort te zetten en het ontkalkingsproces te voltooien

6.1.3 Waterfilterbeheer

Als een waterfilter wordt geïnstalleerd, vervangen of verwijderd, moet dit in de software worden bevestigd, zodat de teller wordt bijgewerkt. Een waterfilter vermindert kalkafzetting en zorgt voor minder verontreiniging van het water. De Bolero hoeft ook niet zo vaak te worden ontkalkt, zie [§8.1 op p.138](#).

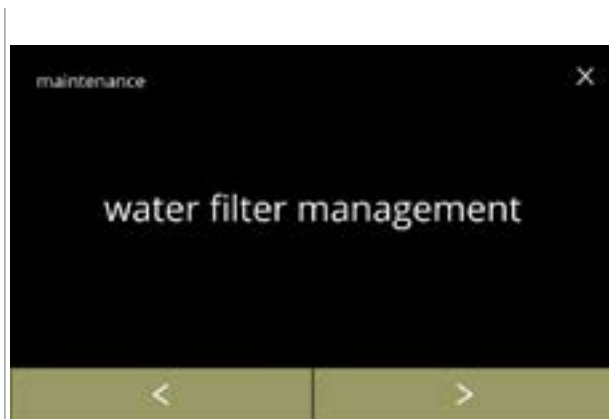

Daarnaast verzekert dit een constante kwaliteit van zowel smaak als aroma van de warme dranken.

waterfilterinstellingen	standaard	minimum	maximum
inhoud (liter)		100	10000
aantal maanden houdbaarheid	<i>UIT</i>	1	24



6.1.3

Het waterfilter plaatsen, vervangen of verwijderen:

- druk op “*waterfilterbeheer*” om te selecteren
 - » ga als **reeds** een waterfilter is geplaatst naar scherm [6.1.3c](#)
 - » ga als **nog geen** waterfilter is geplaatst naar het volgende scherm
- druk op  of  om het onderhoudsmenu te doorlopen

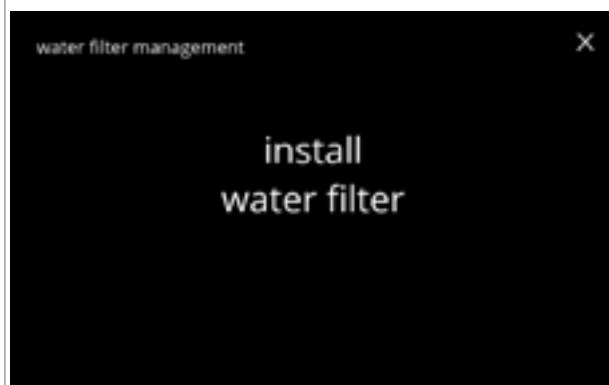

6.1.3a

Installeren:

- druk op “*waterfilter plaatsen*” om te selecteren
 - *Lees de bij het filter geleverde instructies.*

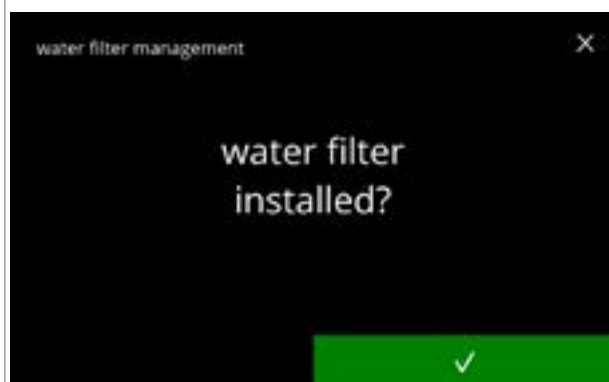

6.1.3b

Bevestigingsscherm:

- plaats het waterfilter (volgens de instructies)
- druk op  om te bevestigen en ga naar scherm [6.1.3f](#)

6.1.3c



Vervangen:

- druk op “waterfilter vervangen” om dit te selecteren en ga naar het volgende scherm
- druk op **<** of **>** om het submenu van het waterfilter te doorlopen
 - » waterfilterinstellingen ([6.1.3e](#))
 - » waterfilter verwijderen ([6.1.3h](#))

6.1.3d

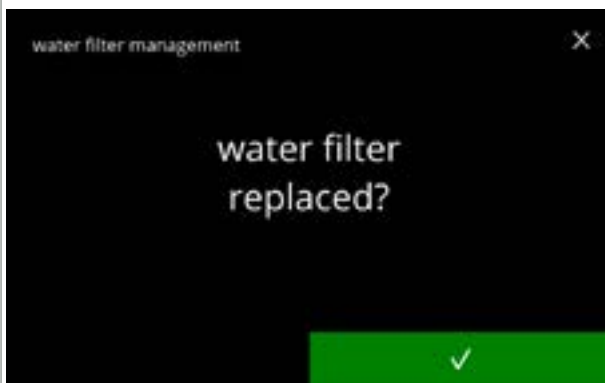

Vervang het waterfilter (volgens de bijbehorende instructies).

- druk op **✓** om te bevestigen en ga naar scherm [6.1.3f](#)

6.1.3e



Melding instellen:

- druk op “waterfilterinstellingen” om dit te selecteren en ga naar het volgende scherm
- druk op **<** of **>** om het submenu van het waterfilter te doorlopen
 - » waterfilter verwijderen ([6.1.3h](#))
 - » waterfilter vervangen ([6.1.3c](#))

6.1.3f



De melding “waterfilter vervangen” instellen:

- ▶ *Als het waterfilter voor de eerste keer wordt geplaatst, beginnen beide waarden bij 0 en moeten deze worden aangepast voordat **opslaan** verschijnt.*
- ▶ *Bij het vervangen van een waterfilter worden de vorige waarden ingesteld en verschijnt **opslaan** direct.*
- druk op **+** of **-** als de melding moet verschijnen
- ▶ *Beide waarden zijn vereist*
- druk op **opslaan** om te bevestigen

Informatieschermen:

- scherm [6.1.3](#) verschijnt na een paar seconden

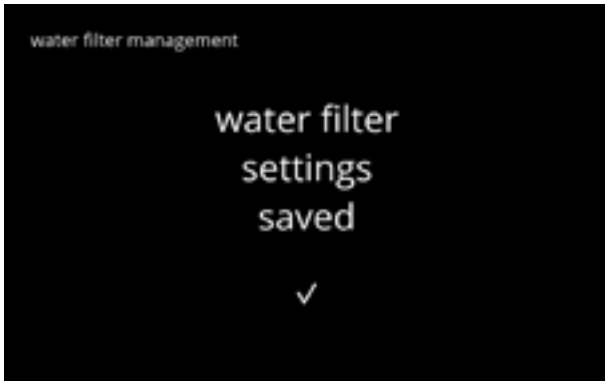

6.1.3g



Blijvend verwijderen:

- druk op "waterfilter verwijderen" om dit te selecteren en ga naar het volgende scherm
- druk op of om het submenu van het waterfilter te doorlopen
 - » waterfilter vervangen ([6.1.3c](#))
 - » waterfilterinstellingen ([6.1.3e](#))



6.1.3h

Het waterfilter verwijderen:

- verwijder fysiek het waterfilter
- druk op om te bevestigen



6.1.3i

Informatiescherm:

- scherm [6.1.3](#) verschijnt na een paar seconden

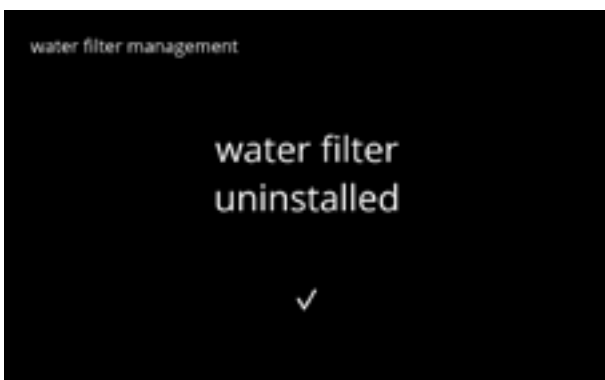

6.1.3j

6.1.4 Sneltoets voor spoelfunctie

Om verstopping te voorkomen, moet het mengstelsel meerdere keren per dag worden gespoeld. Hiervoor kan een zogenoemde sneltoets op het scherm worden geplaatst.

In dit menu kan de sneltoets voor de spoelfunctie in het drankselectiescherm worden ingeschakeld of uitgeschakeld.

Standaard: UIT

- Druk voor gebruik van de sneltoets voor de spoelfunctie op de knop S M L op het drankselectiescherm en houd deze vijf seconden ingedrukt; het spoelen van het mengstelsel start direct.

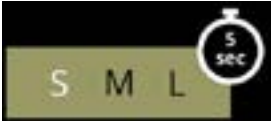

6.1.4

Beschikbaarheid van de sneltoets:

- druk op het aanvinkvakje onder "AAN" om de sneltoets te laten verschijnen
- druk op ◀ of ▶ om het onderhoudsmenu te doorlopen



6.1.4a

De sneltoets instellen:

- druk op **opslaan** om te bevestigen
- Opslaan is uitsluitend actief als een wijziging is aangebracht.

6.1.5 Reinigingsbeheer

In dit menu kan een tijd worden ingesteld waarop de koppenteller een waarschuwing geeft voordat de machine wordt gespoeld.

De waarschuwing kan altijd worden geannuleerd zonder de machine te spoelen.

Standaard: AAN

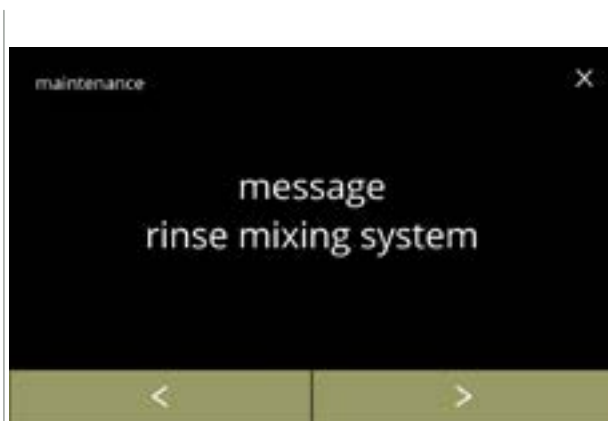

6.1.5

Reinigingsbeheer

- druk op "melding mengstelsel spoelen" om te selecteren
- druk op ◀ of ▶ om het onderhoudsmenu te doorlopen

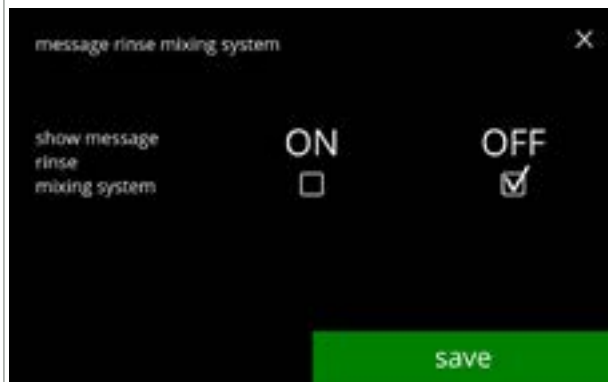

6.1.5a

De melding voor spoelen instellen:

- druk op het aanvinkvakje om de melding in te stellen
 - » selecteer UIT en **opslaan**: ga naar het volgende scherm
 - » selecteer AAN en **✓**: ga naar scherm [6.1.5c](#)



6.1.5b

Informatiescherm:

- scherm [6.1.5](#) verschijnt na een paar seconden

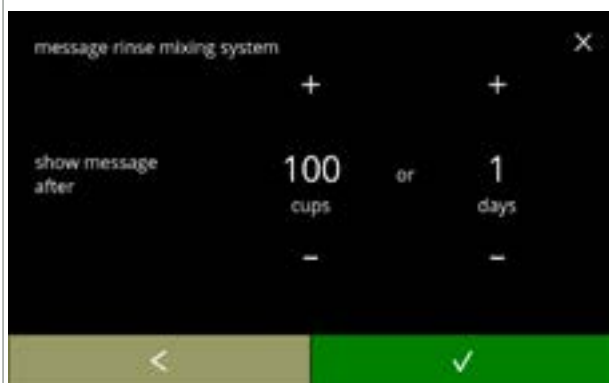

6.1.5c

Dag of tijd instellen:

- druk op **+** of **-** om het aantal koppen of dagen waarna de waarschuwing moet verschijnen in te stellen
- druk op **✓** om te bevestigen en ga naar het volgende scherm
- druk op **←** om terug te gaan naar scherm [6.1.5a](#)

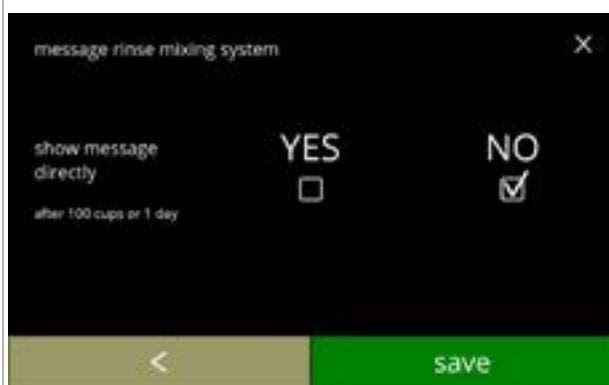

6.1.5d

Melding direct of op een later tijdstip:

- druk op het aanvinkvakje om de timing voor de melding in te stellen:
 - » selecteer JA en **opslaan**: ga naar het tweede scherm van [6.1.5f](#)
 - » selecteer NEE en **✓**: ga naar het volgende scherm
- druk op **←** om naar het vorige scherm te gaan

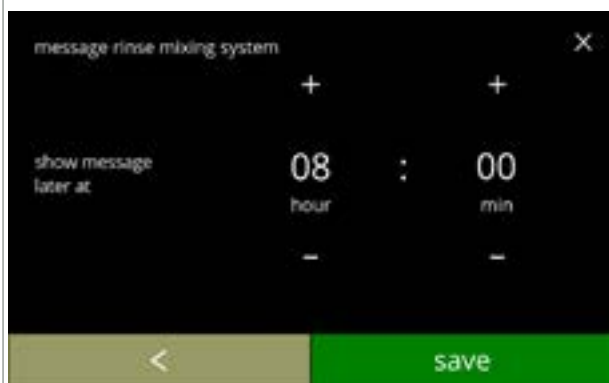

6.1.5e

De timer instellen:

- druk op **+** of **-** om het uur en de minuten in te stellen
- druk op **opslaan** om te bevestigen en ga naar het eerste scherm van [6.1.5f](#)
- druk op **←** om naar het vorige scherm te gaan

Informatieschermen:

- scherm [6.1.5](#) verschijnt na een paar seconden



6.1.5f



6.1.6 Ontkalkingsbeheer

Het is belangrijk om de juiste hardheid van het water op de locatie waar de Bolero wordt gebruikt te weten (in het instellen van het ontkalkingssignaal).

Vraag indien nodig het plaatselijke waterbedrijf naar de hardheid van het geleverde water of meet de hardheid van het water ter plaatse met een waterhardheidstester (volgens de bijbehorende instructies).

Standaard: AAN (bij gemiddelde waterhardheid)

Zie ook [§8.1 op p.138](#).

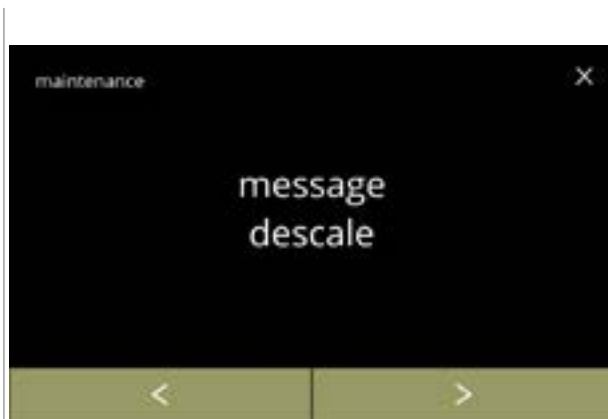

6.1.6

Ontkalkingsbeheer

- druk op "ontkalkingsbeheer" om te bevestigen
- druk op ◀ of ▶ om het onderhoudsmenu te doorlopen

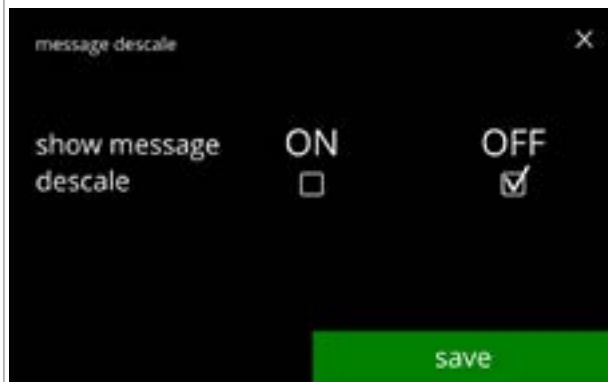

6.1.6a

Ontkalkingsmelding:

- druk op het *aanvinkvakje* om de melding in te stellen
 - » selecteer UIT en **opslaan**:
 - ga naar het volgende scherm
 - » selecteer AAN en **✓**:
 - ga naar scherm [6.1.6c](#)



6.1.6b

Informatiescherm:

- scherm [6.1.6](#) verschijnt na een paar seconden

6.1.6c

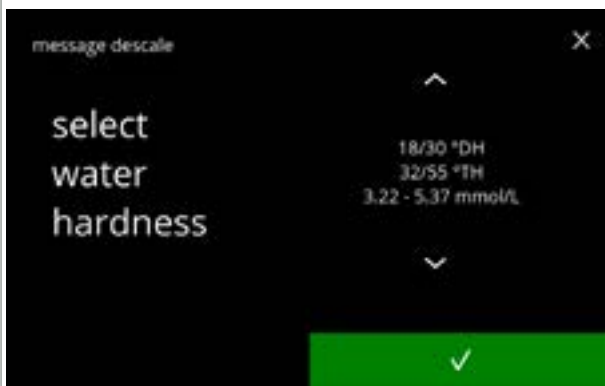

Waterhardheid:

- druk op of om de waterhardheid in te stellen
- ▶ *Bij gebruik van een waterfilter kan de melding worden uitgesteld, selecteer 0-4 °DH.*
 - » selecteer een waarde tussen 4/8 en 18/30 °DH, druk op om te bevestigen en ga naar scherm [6.1.6g](#)
 - » selecteer 0/4 °DH, druk op om te bevestigen en ga naar het volgende scherm

6.1.6d



Volume overschrijven:

- druk op **opslaan** om te bevestigen en ga naar scherm [6.1.6h](#)
- druk op **verhogen** om het volume voor de melding aan te passen en ga naar het volgende scherm
- ▶ *Bij gebruik van een waterfilter kan het volume worden aangepast.*

6.1.6e



Het standaardmaximumvolume verhogen:

- druk op of om het volume in te stellen
- druk op **opslaan** om te bevestigen en ga naar het volgende scherm
- druk op **default** om naar het vorige scherm te gaan
- ▶ *Het te overschrijven volume wordt oranje weergegeven en kan tussen 2100 en 9999 liter worden ingesteld.*
- ▶ *Bij verkeerd gebruik kan de ontkalkingsmelding te lang worden uitgesteld, waardoor kalkafzetting kan ontstaan.*

6.1.6f



Informatiescherm:

- scherm [6.1.6](#) verschijnt na een paar seconden



Standaardvolumes/waterhardheid:
• druk op **opslaan** om te bevestigen en ga naar het volgende scherm

6.1.6g



Informatiescherm:
• scherm [6.1.6](#) verschijnt na een paar seconden

6.1.6h

6.1.7 Kalibratie canister

In dit menu kunnen de canisters worden gekalibreerd.

De kalibratie bepaalt de hoeveelheid ingrediënt als een canistermotor op een bepaalde snelheid gedurende een bepaalde tijd draait.

Vul na voltooiing het gemeten gewicht in.

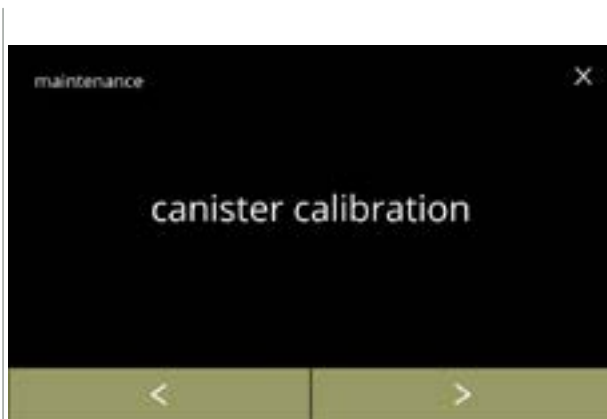

Benodigdheden:

- kop legen
- precisieweegschaal



6.1.7

Procedure voor kalibratie canister:

- druk op "kalibratie canister" om te bevestigen
- druk op  of  om het onderhoudsmenu te doorlopen

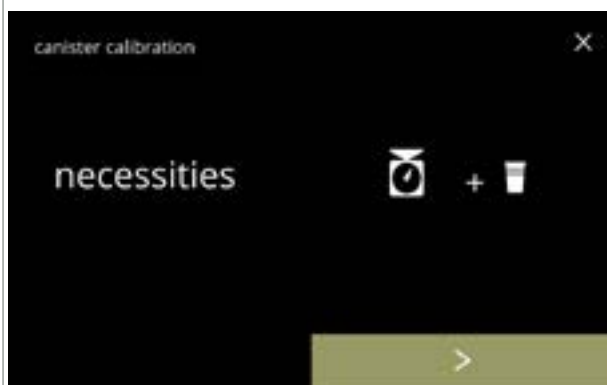

6.1.7a





Zorg dat alle benodigdheden beschikbaar zijn.

- druk op  om naar het volgende scherm te gaan



6.1.7b

Canister selecteren:

- ▶ *Het aantal canisters kan per configuratie verschillen, zie [§8.3 op p.139](#).*
- druk op  of  om een canister te selecteren
- druk op  om te bevestigen en ga naar het volgende scherm
- druk op  om naar het volgende scherm te gaan
- druk op  om naar het vorige scherm te gaan

Informatiescherm:

- draai de borgring linksom
- verwijder het gehele mengsysteem en het condensreservoir
- druk op om te bevestigen en ga naar het volgende scherm
- druk op om naar het vorige scherm te gaan

6.1.7c

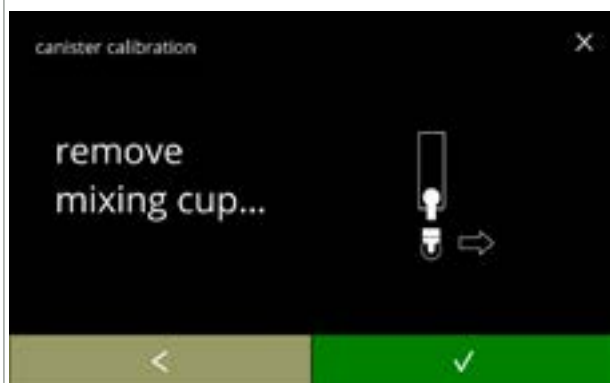

Informatiescherm:

► *Tarreer de precisieweegschaal met een lege, droge kop*

- plaats een *lege, droge* kop onder de canisteruitloop
- druk op **starten** om de voorkalibratiedosering te starten
- druk op om naar het vorige scherm te gaan

6.1.7d



Voorkalibratiedosering:

- wacht op het volgende scherm
- *De canistermotor gaat draaien om de uitloop te vullen.*

6.1.7e



Voorkalibratiedosering:

- gooi het opgevangen ingrediënt terug in de canister
- druk op om te bevestigen en ga naar het volgende scherm
- druk op om terug te gaan naar scherm [6.1.7d](#)

6.1.7f

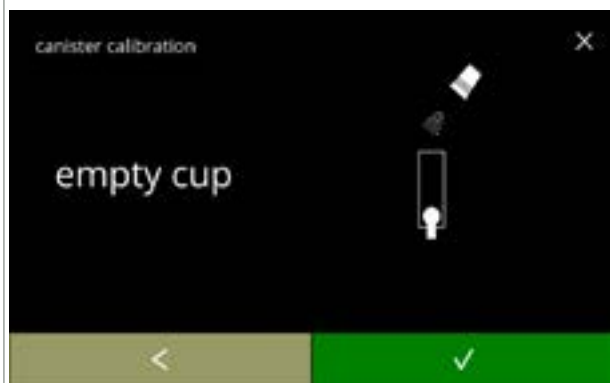

6.1.7g

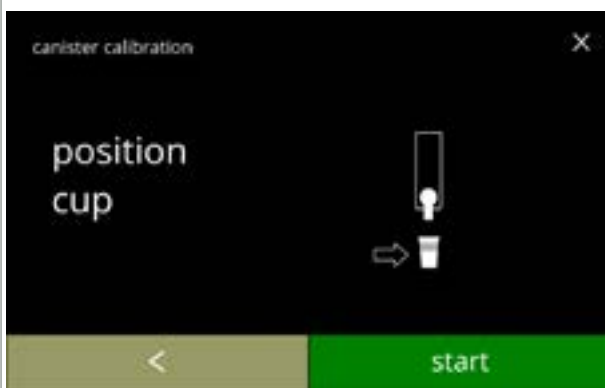

Werkelijke kalibratie:

- plaats een *lege, droge* kop op de te kalibreren balans
- plaats een kop onder de canisteruitloop
- druk op **starten** om het doseren te starten
- druk op **<** om naar het vorige scherm te gaan

6.1.7h

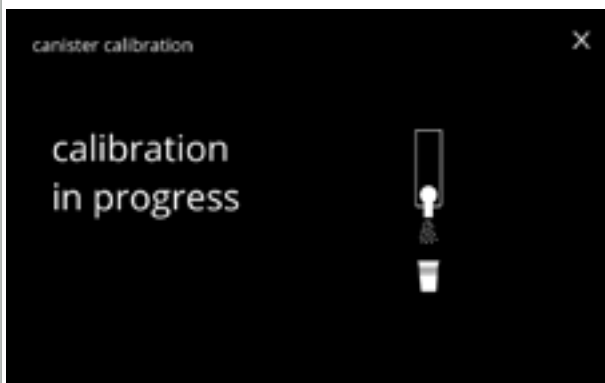

Dosereren:

- wacht op het volgende scherm
 - ▶ *De canistermotor start en stopt verschillende keren.*

6.1.7i



Het ingrediënt wegen:

- plaats de kop met ingrediënt op de balans
- druk op **+** of **-** om het gewicht op het scherm in te voeren
- druk op **opslaan** om te bevestigen en ga naar het volgende scherm
- druk op **<** om terug te gaan naar scherm [6.1.7f](#)

6.1.7j

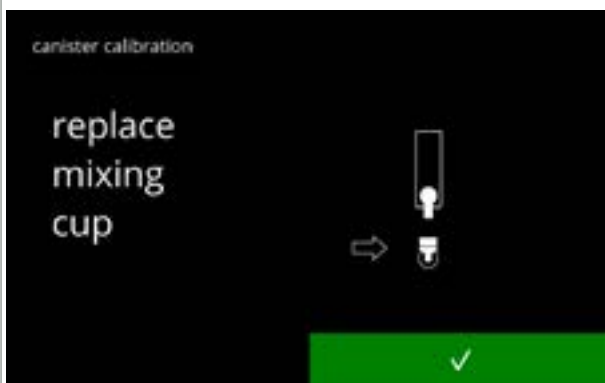

Kalibratie voltooid:

- plaats het mengsysteem weer terug
- druk op **✓** om te bevestigen

Informatieschermen:

- scherm [6.1.7](#) verschijnt na een paar seconden

6.1.7k



6.1.8 Kalibratie pomp

In dit menu kan de pomp worden gekalibreerd.

Bij het kalibreren wordt het watervolume voor een vastgesteld debiet en een vastgestelde tijd bepaald.

Vul na voltooiing het gemeten volume in.

Benodigdheden:

- maatbeker (minimaal 200 ml)

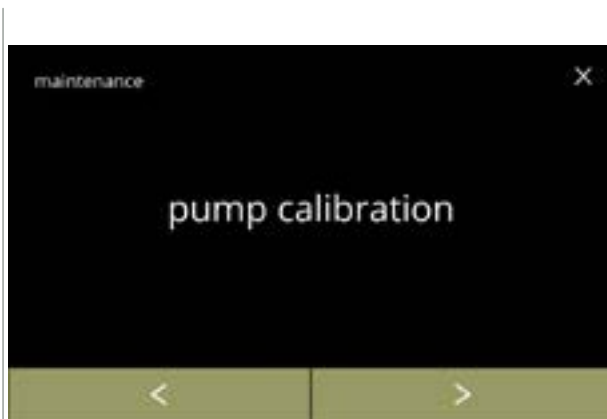

6.1.8

Procedure voor kalibratie pomp:

- druk op "kalibratie pomp" om te bevestigen
- druk op ◀ of ▶ om het onderhoudsmenu te doorlopen

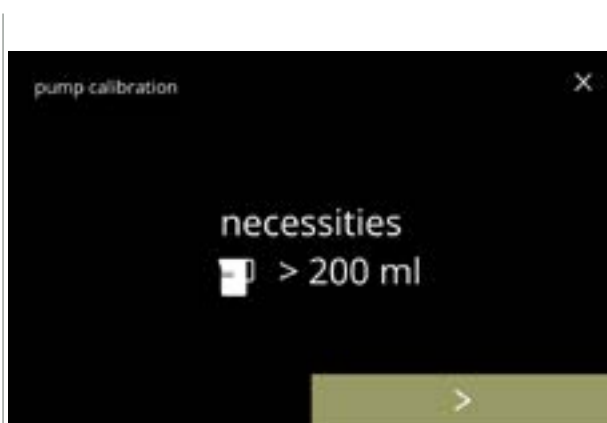

6.1.8a

Zorg dat alle benodigdheden beschikbaar zijn.

- druk op ▶ om te bevestigen en ga naar het volgende scherm



6.1.8b

Informatiescherm:

- plaats de *lege* maatbeker onder de wateruitloop
- druk op **starten** om het doseren te starten
 - ▶ *Bedenk dat het apparaat heet water doseert.*
- druk op ◀ om naar het vorige scherm te gaan

Waarschuwingsscherm:



► *Het waarschuwingsscherm verschijnt gedurende een paar seconden.*

- wacht op het volgende scherm

6.1.8c

Heet water wordt gedoseerd:



- wacht op het volgende scherm

► *Heet water uit de wateruitloop.*

6.1.8d

Het volume bepalen:

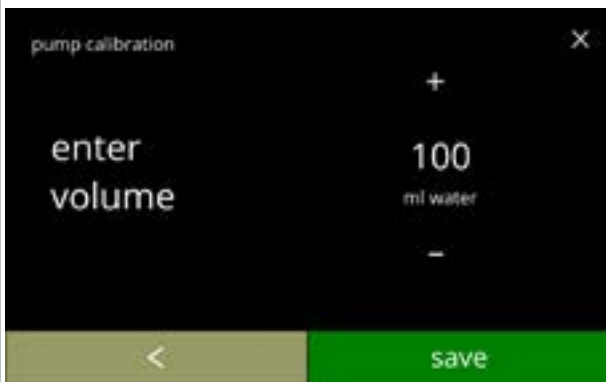

- lees de gedoseerde hoeveelheid water af
- druk op **+** of **-** om het volume op het scherm in te voeren
- druk op **opslaan** om te bevestigen en ga naar het volgende scherm
- druk op **<** om terug te gaan naar scherm [6.1.8b](#)

6.1.8e

Informatieschermen:

- scherm [6.1.8](#) verschijnt na een paar seconden

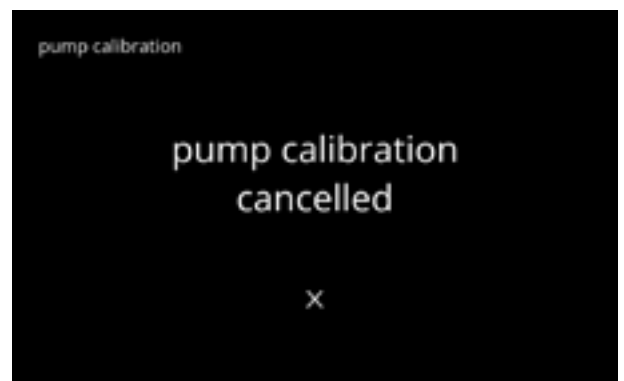
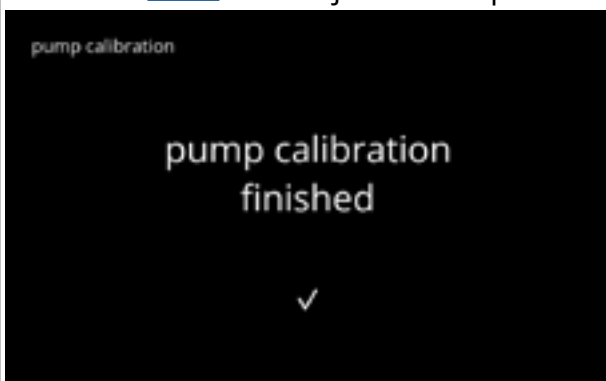

6.1.8f

6.1.9 Inputtest

Voor een correcte foutenanalyse moet eerst een diagnose worden gesteld.
Een inputtest kan voor de volgende onderdelen worden uitgevoerd:

- touchscreen
- lagedrukpomp
- deurschakelaar / veiligheidssleutel
- NTC1 (lage positie) en NTC2 (hoge positie)
- vlotter
- kantelplaatschakelaar

► *Ondanks het feit dat voldoende veiligheidsmaatregelen zijn getroffen, kan het werken met de systemen risico's met zich meebrengen. Ons uitgangspunt is dat mensen die dit menu openen deskundig genoeg zijn en daarom deze risico's goed kunnen inschatten en de veiligheid in acht nemen.*

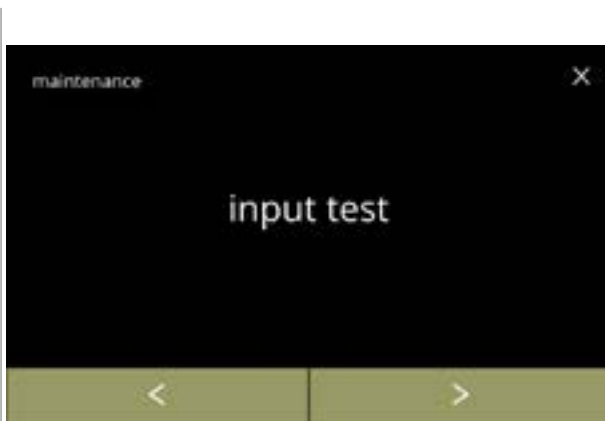

6.1.9

Inputtest

- druk op "inputtest" om te bevestigen
- druk op ◀ of ▶ om het onderhoudsmenu te doorlopen

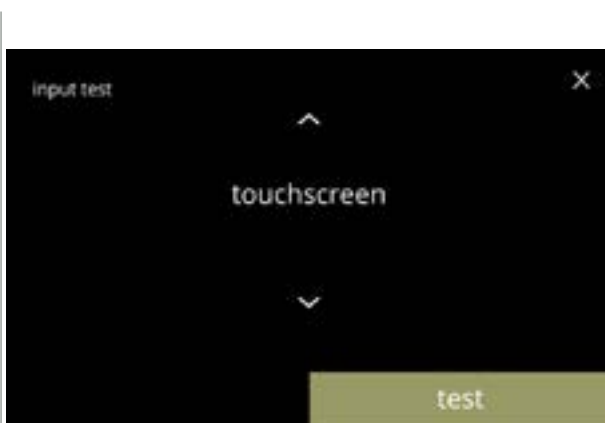

6.1.9a

Een inputtest selecteren:

- druk op test om naar het volgende scherm te gaan
- druk op ▲ of ▼ om een ander onderdeel te selecteren

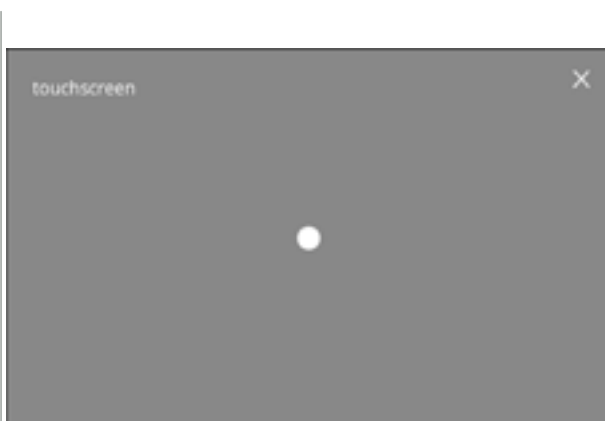

6.1.9b



Touchscreen:

- druk op een willekeurige plaats op het scherm en de stip beweegt naar het contactpunt
- *Vegen is niet mogelijk.*



6.1.9c



Deurschakelaar/veiligheidsleutel:

- verwijder de servicesleutel en plaats deze weer terug; dit resulteert in goed/fout
- druk op  of  om een ander onderdeel te selecteren



6.1.9d



Vlotter:

- toont de huidige status op het scherm (goed = nat of fout = droog)
- druk op  of  om een ander onderdeel te selecteren



6.1.9e

Lagedrukpomp:

- toont de huidige status van de sensor op scherm
- druk op  om naar het volgende scherm te gaan
- druk op  of  om een ander onderdeel te selecteren

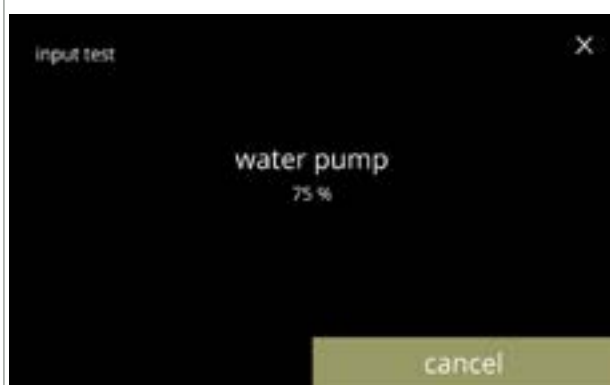

6.1.9f

De lagedrukpomp testen:

- de lagedrukpomp wordt 10 seconden ingeschakeld en stopt hierna.
 - ▶ *De pompmotor draait langzaam, dus er komt geen water uit de uitloop.*
- druk op  om terug te gaan naar het vorige scherm



6.1.9g

NTC-sensoren:

- toont de huidige temperatuur op het scherm
- druk op **test** om naar het volgende scherm te gaan
- druk op **▲** of **▼** om een ander onderdeel te selecteren



6.1.9h

De NTC-sensoren testen:

- ▶ *Het verwarmingselement wordt 10 seconden ingeschakeld, dus de temperatuur op het scherm zou moeten veranderen.*
- druk op **annuleren** om terug te gaan naar het vorige scherm



6.1.9i

Kantelplaatschakelaar:

- beweegt de kantelplaat omhoog/omlaag
- druk op **▲** of **▼** om een ander onderdeel te selecteren

6.1.10 Outputtest

Voor een correcte foutenanalyse moet eerst een diagnose worden gesteld.

De outputtest biedt een overzicht van alle onderdelen die signalen kunnen geven (elektrische onderdelen).

Onderdelen die kunnen worden getest:

- zoemer
- mixeromotor
- verwarmingselement
- ventilatormotor
- canistermotor
- lagedruk pomp
- magnetische inlaatklep
- waterselectormotor

► *Ondanks het feit dat voldoende veiligheidsmaatregelen zijn getroffen, kan het werken met de systemen risico's met zich meebrengen. Ons uitgangspunt is dat mensen die dit menu openen deskundig genoeg zijn en daarom deze risico's goed kunnen inschatten en de veiligheid in acht nemen.*

6.1.10

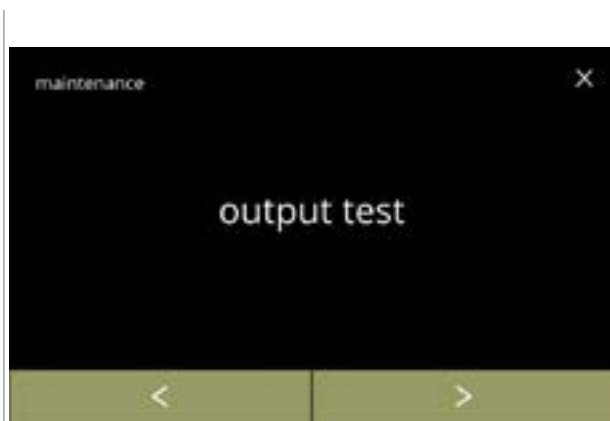

Outputtest

- druk op "outputtest" om te bevestigen

► *Er zijn twee opties voor het testen:*

- » puls: de handeling wordt zolang de knop wordt ingedrukt uitgevoerd.
- » cyclus: de handeling wordt 10 seconden uitgevoerd en door op **annuleren** te drukken, wordt deze onderbroken.

- druk op **<** of **>** om het onderhoudsmenu te doorlopen

6.1.10a



Zoemertest:

- druk op **puls**,
resultaat: korte 'pieptonen'
- druk op **cyclus**,
resultaat: meerdere korte 'pieptonen'
- druk op **☑** of **☑** om een ander onderdeel te selecteren

6.1.10b



Canistermotortest:

- druk op **test** om in het volgende scherm een canister te selecteren
- *Het aantal canisters kan per configuratie verschillen, zie [§8.3 op p.139](#).*
- druk op **☑** of **☑** om een ander onderdeel te selecteren



6.1.10c

Canistermotortest:

- verwijder de canister(s)
- druk op **puls**,
resultaat: de canistermotor draait kort op 20% snelheid
- druk op **cyclus**,
resultaat: de canistermotor draait 10 seconden op 20% snelheid
- druk op **▲** of **▼** om een andere canister te selecteren



6.1.10d

Mixeromotortest:

- druk op **test** om in het volgende scherm een mixer te selecteren
 - ▶ *Het aantal mixer motoren kan per configuratie verschillen, zie [§8.3 op p.139](#).*
- druk op **▲** of **▼** om een ander onderdeel te selecteren



6.1.10e

Mixeromotortest:

- druk op **puls**,
resultaat: de mixer motor draait kort op volle snelheid
- druk op **cyclus**,
resultaat: de mixer motor draait 10 seconden op volle snelheid
- druk op **▲** of **▼** om een andere mixer te selecteren



6.1.10f

Lagedrukpomptest:

- druk op **puls**,
resultaat: de pompmotor draait kort
- druk op **cyclus**,
resultaat: de pompmotor draait 10 seconden
 - ▶ *Het water zal de mengbeker niet bereiken.*
- druk op **▲** of **▼** om een ander onderdeel te selecteren



6.1.10g

Verwarmingselementtest:

- druk op **puls**,
resultaat: het verwarmingselement wordt een moment ingeschakeld
- druk op **cyclus**,
resultaat: het verwarmingselement wordt 10 seconden ingeschakeld
- druk op **↩** of **↪** om een ander onderdeel te selecteren



6.1.10h

Magnetische inlaatkleptest:

- druk op **puls**,
resultaat: de klep wordt een moment geopend
- ▶ *Voer de pulstest **niet** meerdere keren achter elkaar uit; hierdoor kan de vlottertank overstromen. Daarom is de cyclusknop niet beschikbaar.*
- druk op **↩** of **↪** om een ander onderdeel te selecteren



6.1.10i

Ventilatormotor test:

- druk op **puls**,
resultaat: de ventilatormotor draait kort op volle snelheid
- druk op **cyclus**,
resultaat: de ventilatormotor draait 10 seconden op volle snelheid
- druk op **↩** of **↪** om een ander onderdeel te selecteren

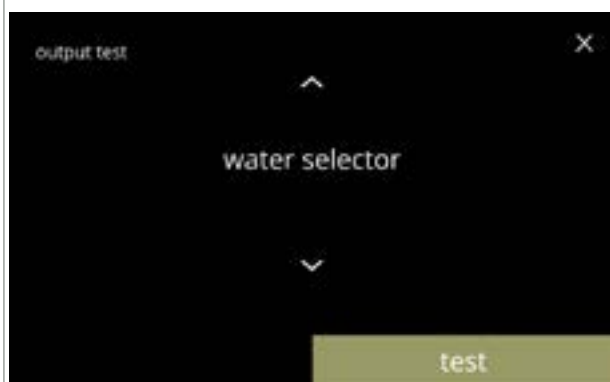

6.1.10j

Waterselectortest:

- druk op **test** in het volgende scherm om een positie van de waterselector te selecteren
- ▶ *Het aantal posities is, onder andere, afhankelijk van de aantal mengsystemen, zie [§8.3 op p.139](#).*
- druk op **↩** of **↪** om een ander onderdeel te selecteren



Waterselectorpositietest:

- druk op **puls**,
resultaat: de selector beweegt van heet water (positie 0) naar de geselecteerde positie en weer terug
- druk op **cyclus**,
resultaat: de selector beweegt van heet water (positie 0) naar de geselecteerde positie; druk op **annuleren** om terug te gaan
- druk op **▲** of **▼** om een andere positie te selecteren

6.1.10k

6.1.11 Reinigingsinstructies

Voor blijvende goede werking moet de Bolero regelmatig worden gereinigd.

wekelijks	maandelijks
<ul style="list-style-type: none"> • lekbak • mengstelsysteem • de buitenzijde • de binnenzijde 	<ul style="list-style-type: none"> • canister(s) • ventilatiesysteem

► De reinigingsinstructies zijn ook in de vorm van een animatie beschikbaar door de QR-code in dit menu te scannen.

► Zie ook [hoofdstuk 5. Reinigen op p.12](#) voor een gedetailleerde beschrijving.

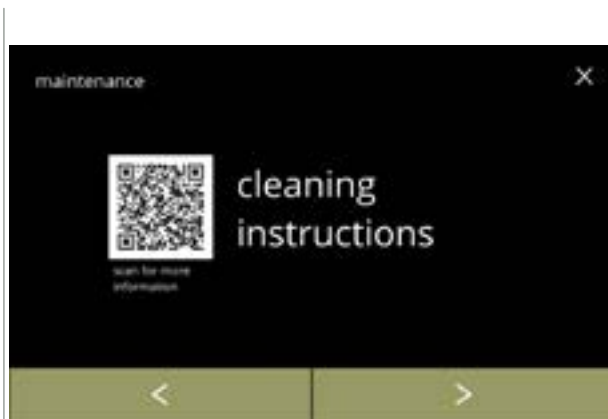

Reinigingsinstructies:

- druk op "reinigingsinstructies" om te bevestigen
- druk op ◀ of ▶ om het onderhoudsmenu te doorlopen

6.1.11



Instructies voor wekelijkse reiniging:

- druk op "wekelijks reinigen" om naar het volgende scherm te gaan
- Zie [§5.1 op p.12](#) voor gedetailleerde instructies.
- druk op ◀ of ▶ om naar maandelijkse reiniging ([6.1.11f](#)) te gaan

6.1.11a



De lekbak reinigen:

- volg de instructies op het scherm
- druk op ◀ of ▶ om een andere instructie voor dagelijkse reiniging te selecteren

6.1.11b

De mengbekers reinigen:

- volg de instructies op het scherm
- druk op ◀ of ▶ om een andere instructie voor dagelijkse reiniging te selecteren



6.1.11c

De buitenzijde reinigen:

- volg de instructies op het scherm
- druk op ◀ of ▶ om een andere instructie voor wekelijkse reiniging te selecteren



6.1.11d

De binnenzijde reinigen:

- volg de instructies op het scherm
- druk op ◀ of ▶ om een andere instructie voor wekelijkse reiniging te selecteren



6.1.11e

Instructies voor maandelijkse reiniging:

- druk op "maandlijks reinigen" om naar het volgende scherm te gaan
 - ▶ Zie [§5.2 op p.14](#) voor gedetailleerde instructies.
- druk op ◀ of ▶ om naar dagelijkse reiniging ([6.1.11a](#)) te gaan

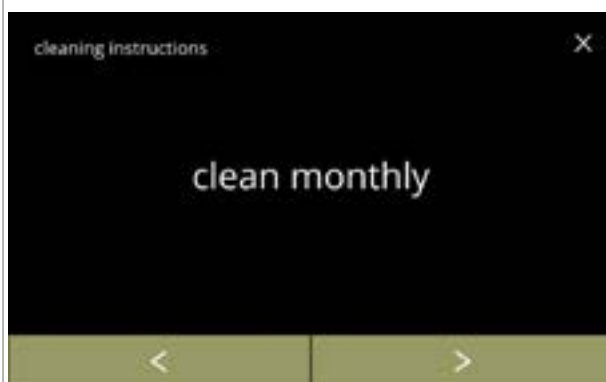

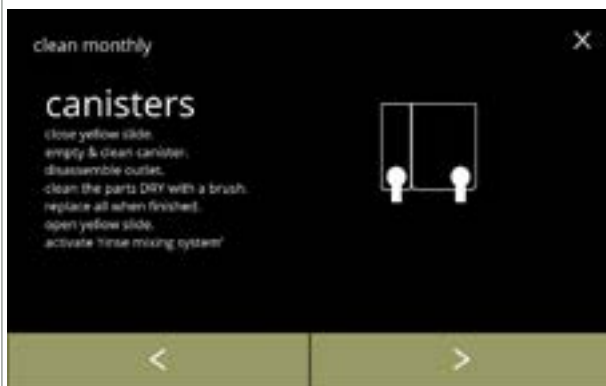

6.1.11f



6.1.11g



De canisters reinigen:

- volg de instructies op het scherm
- druk op  of  om een andere instructie voor wekelijkse reiniging te selecteren



6.1.11h

De ventilator reinigen:

- volg de instructies op het scherm
- druk op  of  om een andere instructie voor wekelijkse reiniging te selecteren

6.1.12 Tellers

De tellers geven aan hoeveel dranken in koppen en kannen zijn bereid.



Een totaal teller van alle uitgegeven dranken wordt ook getoond.

Als een drank wordt verwijderd, wordt het nummer van de betreffende drank toch in de totaal teller van de machine geteld.

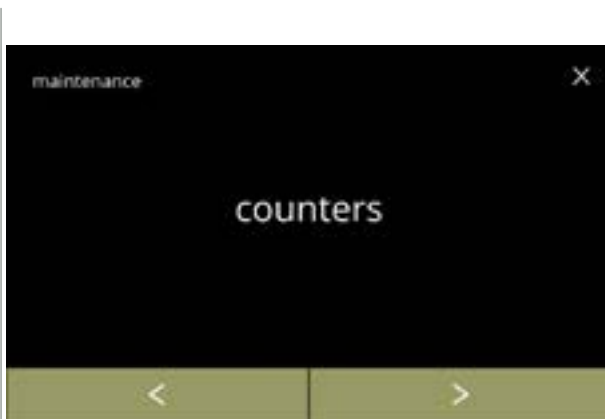
6.1.12



Aflezingen van tellers:

- druk op "tellers" om te selecteren
- druk op  of  om het onderhoudsmenu te doorlopen



► *Het submenu voor de tellers bestaat uit het volgende:*

- » dag-/totaaltellers [6.1.12a](#)
- » dagtellers resetten [6.1.12c](#)
- » alle tellers resetten [6.1.12g](#)
- » tellers exporteren [6.1.12k](#)
- » machineteller [6.1.12o](#)

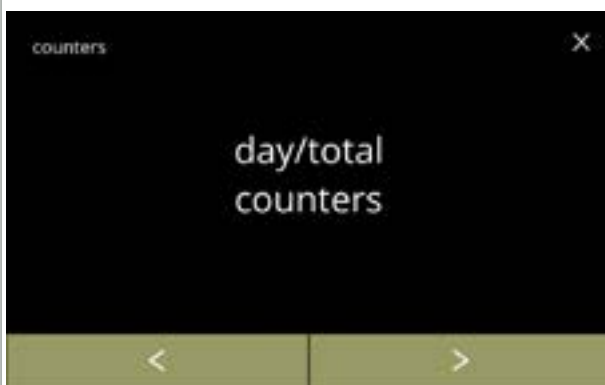
6.1.12a





Dagtellers:

- druk op "dag-/totaaltellers" om te selecteren
- druk op  of  om het submenu van de tellers te doorlopen

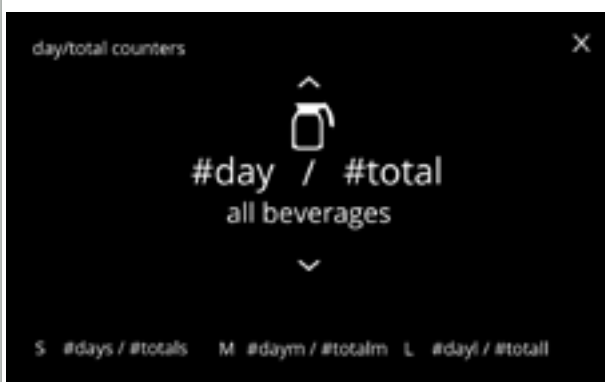
6.1.12b



Informatieschermen van de dagtellers per drank en het totaal van alle dranken:

- druk op  of  om alle beschikbare dranken te doorlopen
- druk op  om naar het vorige scherm te gaan

► *Een zichtbaar onderscheid wordt gemaakt tussen dranken per kop of per kan.*

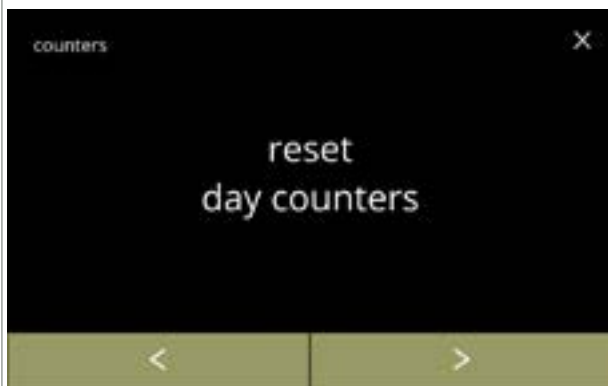

6.1.12c

Alle dagtellers resetten:

- druk op "alle dagtellers resetten" om te selecteren
- druk op of om het submenu van de tellers te doorlopen



6.1.12d

Start het resetten:

- druk op **dagtellers resetten** om de reset van alle dagtellers te bevestigen



6.1.12e

Bevestigingsscherm:

- druk op om de reset van alle dagteller te bevestigen en door te gaan
- druk op om te annuleren en naar het vorige scherm te gaan

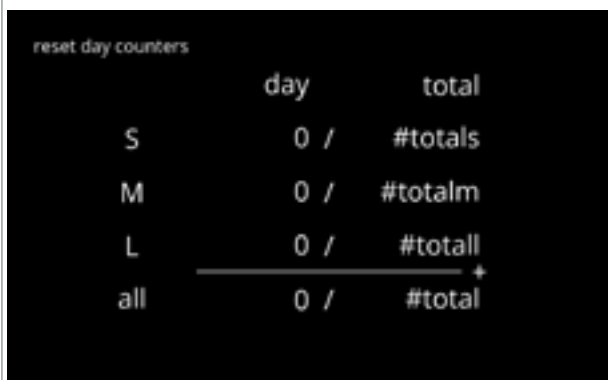

6.1.12f

Informatiescherm:

- scherm [6.1.12c](#) verschijnt na een paar seconden



Totaaltellers:

- druk op "totaaltellers" om te selecteren
- druk op \leftarrow of \rightarrow om het submenu van de tellers te doorlopen

6.1.12g



Start het resetten:

- druk op **alle tellers resetten** om de reset van alle tellers te bevestigen

6.1.12h

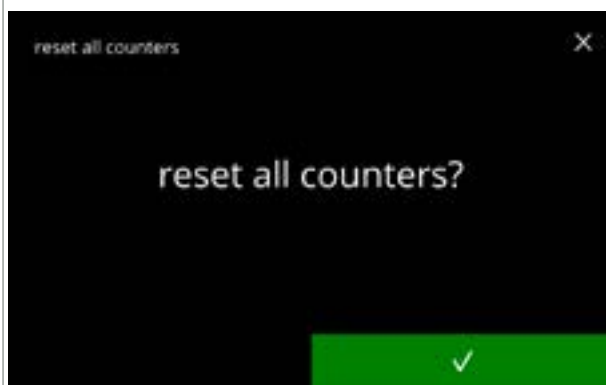

Bevestigingsscherm:

- druk op om de reset van alle tellers te bevestigen en door te gaan
- druk op om te annuleren en naar het vorige scherm te gaan

6.1.12i

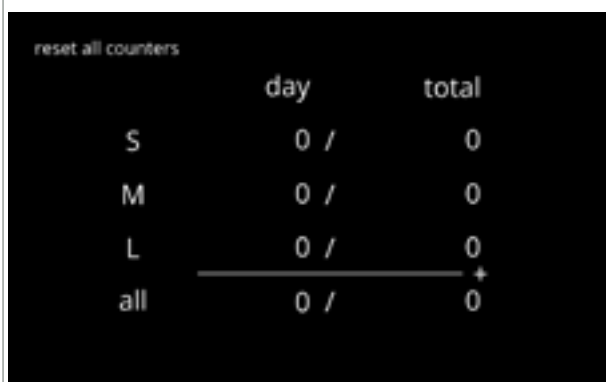

Informatiescherm

- scherm [6.1.12g](#) verschijnt na een paar seconden

6.1.12j



6.1.12k

Tellers exporteren:

- plaats een USB-stick

► *Als geen USB-stick in de machine is geplaatst, is deze optie grijs.*

- druk op "tellers exporteren" om te bevestigen
- druk op **<** of **>** om het submenu van de tellers te doorlopen

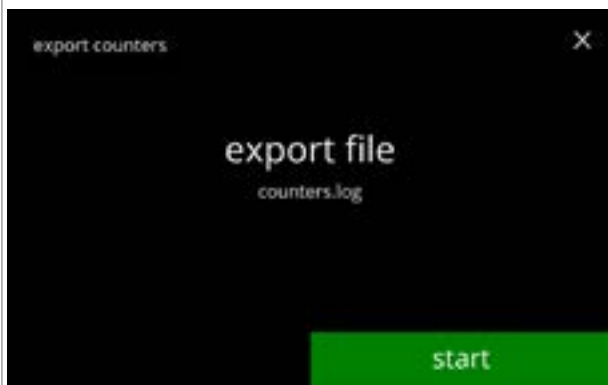

6.1.12l

Tellers exporteren starten:

- druk op **starten** om het exporteren te starten



6.1.12m

Voortgangsscherm

- wacht tot het proces is voltooid
- druk op **annuleren** om te onderbreken

Informatieschermen:

- scherm [6.1.12k](#) verschijnt na een paar seconden

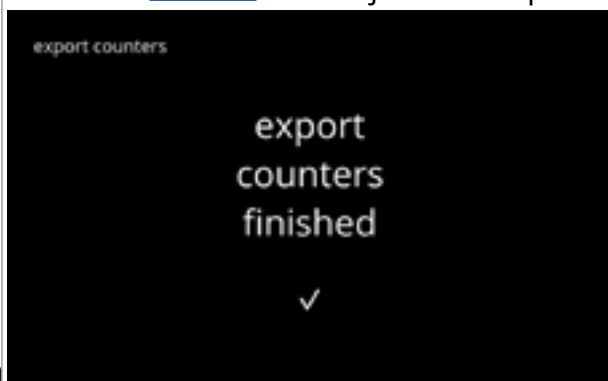

6.1.12n





Totaalteller van de machine:

- druk op "machineteller" om te selecteren
- druk op ◀ of ▶ om het submenu van de tellers te doorlopen

6.1.12o



Informatiescherm:

- scherm [6.1.12o](#) verschijnt na een paar seconden

6.1.12p

6.1.13 Onderhoudshistorie

Dit menu toont de onderhoudshistorie.

Het volgende wordt met datum en tijd weergegeven:

- het mengsysteem spoelen
- ontkalken
- waterfilter (waarbij de specifieke handelingen van installeren, vervangen of verwijderen boven de tijd en de datum staan vermeld)

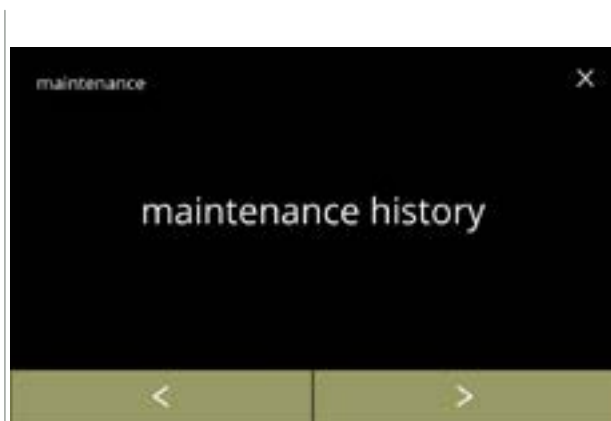

Onderhoudshistorie:

- druk op "Onderhoudshistorie" om te bevestigen
- druk op ◀ of ▶ om het onderhoudsmenu te doorlopen

6.1.13



Informatiescherm (spoelen):

- druk op ▲ of ▼ om de spoelhistorie op te vragen
- druk op ◀ of ▶ om de onderhoudshistorie te doorlopen

6.1.13a





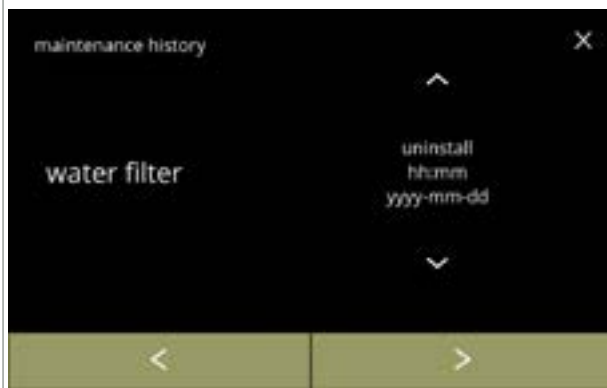

Informatiescherm (ontkalken):

- druk op ▲ of ▼ om de ontkalkingshistorie op te vragen
- druk op ◀ of ▶ om de onderhoudshistorie te doorlopen

6.1.13b



Informatiescherm (waterfilter):

- druk op  of  om de filterhistorie op te vragen
- druk op  of  om de onderhoudshistorie te doorlopen

6.1.13c

6.2 Drankenmenu

Het drankenmenu bevat alle functies voor het aan uw wensen aanpassen van de dranken. Selecteer één van de beschikbare opties:

- druk op **◀** of **▶** om de volgende optie in het “drankenmenu” te selecteren
- druk op het 'tekstvak' om het volgende niveau voor het betreffende menu te selecteren
- druk op **⌂** om terug te gaan naar [hoofdstuk 6. Programmeermenu op p.17](#)

► De gebruikte dranken, recepten en instellingen dienen uitsluitend als voorbeelden.

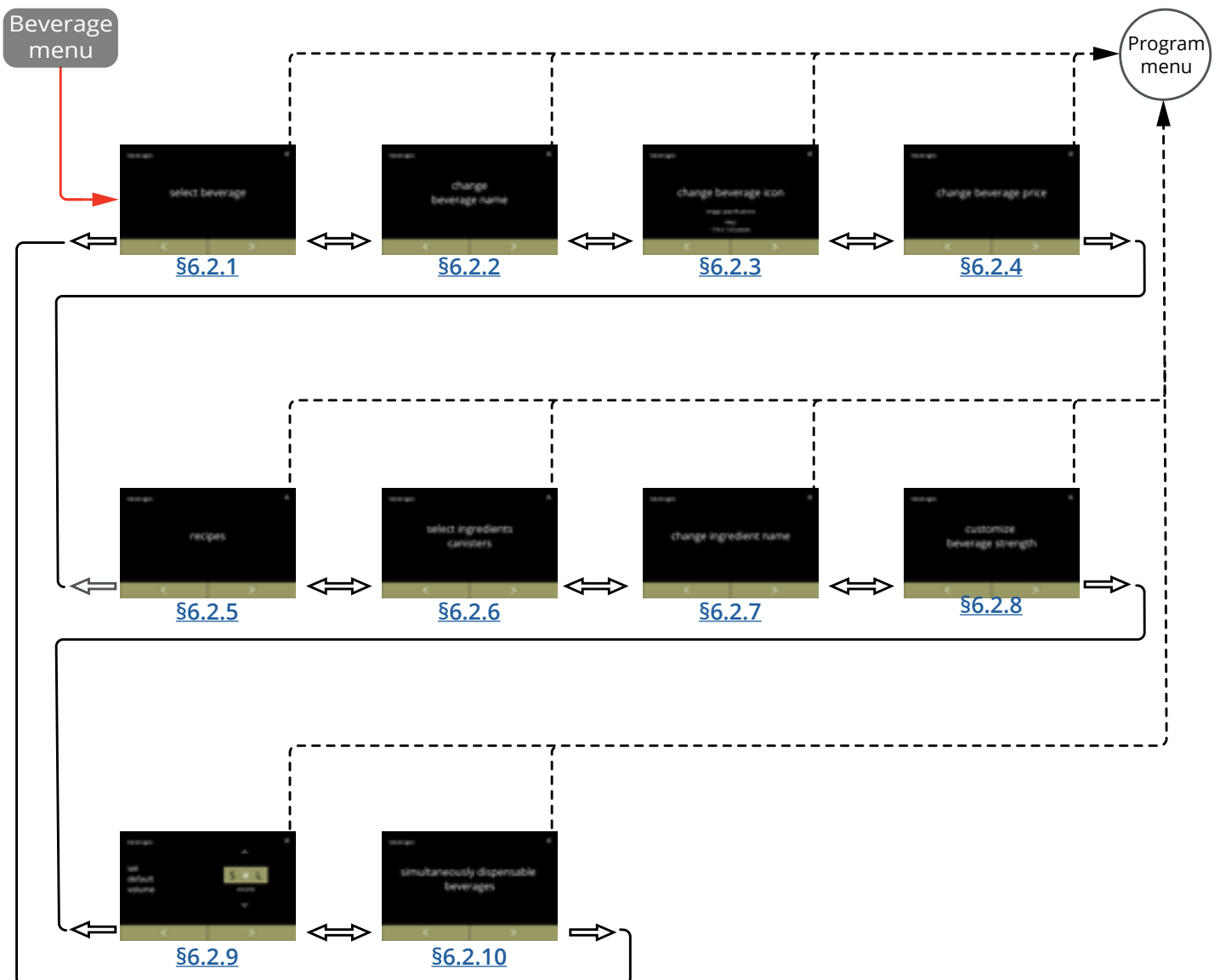

6.2.1 Een drank aan het scherm toevoegen

In dit menu kunnen de beschikbare dranken (recepten) worden geselecteerd en aan een drankpositie worden gekoppeld.

Een drank kan worden vervangen, maar de drank kan niet naar een andere plaats worden gesleept.

De open ruimtes waar een andere drank kan worden geplaatst, wordt met 3 punten aangegeven.

- De beschikbare dranken variëren afhankelijk van de in de canisters geselecteerde ingrediënten.

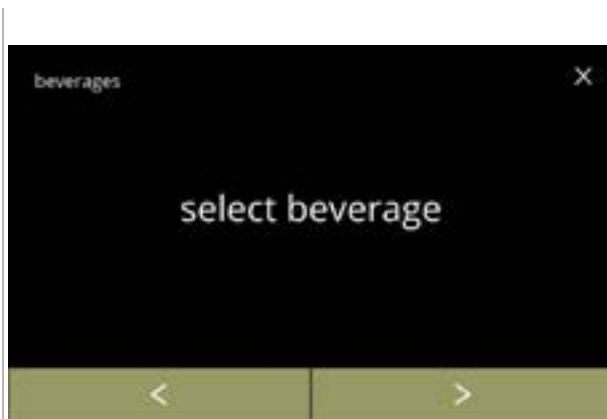

6.2.1

Een drank in het drankselectiescherm plaatsen:

- druk op "drank selecteren" om te bevestigen
- druk op ◀ of ▶ om het drankenmenu te doorlopen

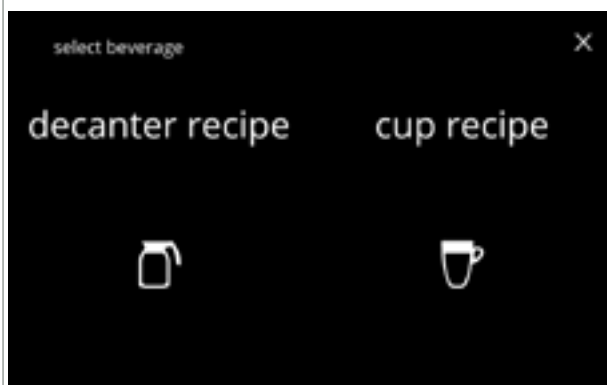

6.2.1a

De eerste onderverdeling selecteren:

- druk op 'drank in kan' of 'drank in kop' en ga naar het volgende scherm



6.2.1b

In het drankselectiescherm beschikbare dranken:

- druk op een te vervangen drank of een vrije plek (met 3 punten aangegeven) om een drank toe te voegen
- druk op **verlaten** om de huidige configuratie te accepteren en naar het vorige scherm te gaan

- De beschikbare dranken zijn afhankelijk van de ingrediënten in de canisters en waar de canisters zijn geplaatst.

Een drank op het scherm vervangen of verwijderen

► *Verwijderen is actief zolang de namen van de dranken hetzelfde zijn.*

- druk op **verwijderen** om de drank te verwijderen (de drank wordt nu door drie punten vervangen) of
- druk op **▲** of **▼** om een andere drank te selecteren
- druk op **opslaan** om de drank te vervangen

► *Zie in [§6.2.10 op p.91](#) welke dranken tegelijkertijd kunnen worden gedoseerd.*

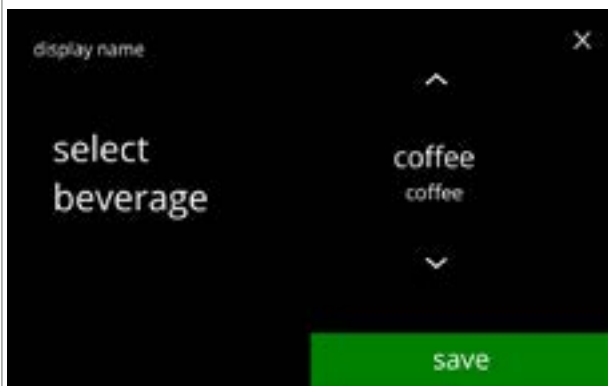

6.2.1c

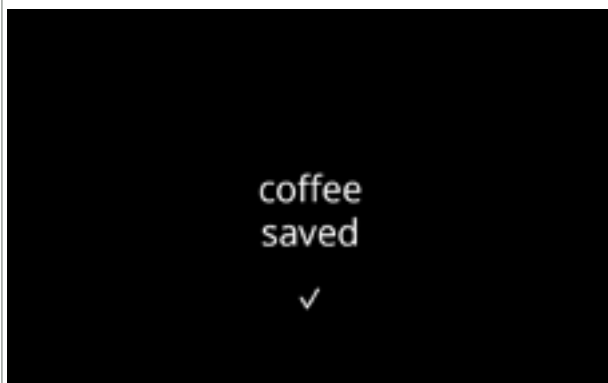

6.2.1d

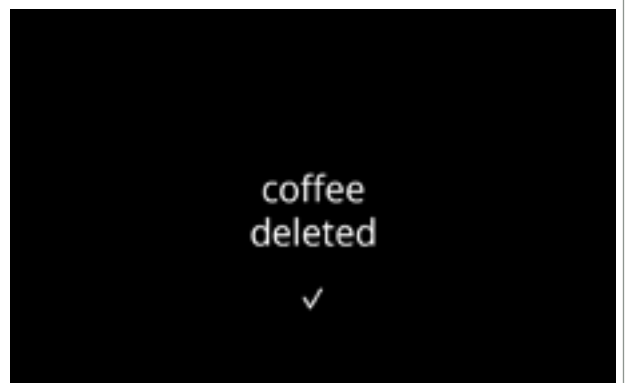

6.2.2 De naam van een drank wijzigen

In dit menu kan de naam van de drank in een dranknaam naar wens worden gewijzigd.

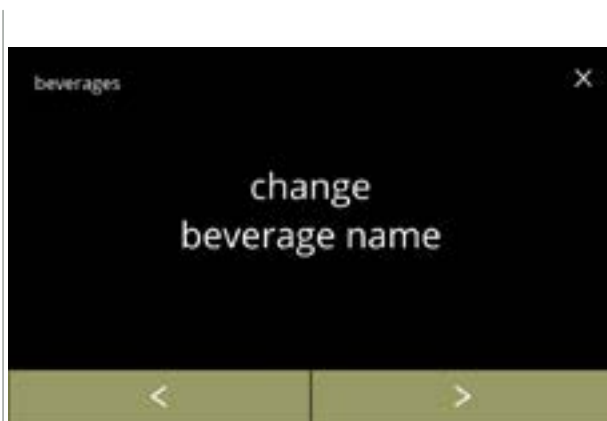

6.2.2

De naam van een drank wijzigen:

- druk op "dranknaam wijzigen" om te bevestigen
- druk op ◀ of ▶ om het drankenmenu te doorlopen

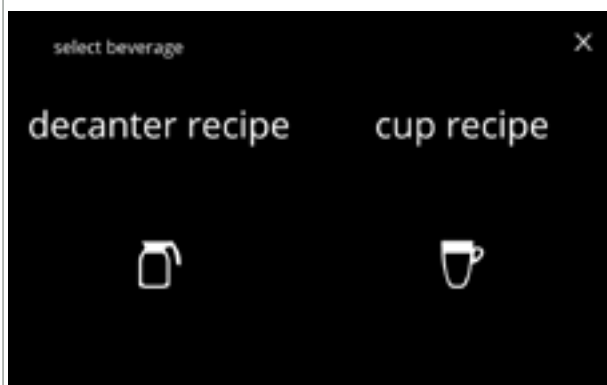

6.2.2a

De eerste onderverdeling selecteren:

- druk op 'drank in kan' of 'drank in kop' en ga naar het volgende scherm



6.2.2b

In het drankselectiescherm beschikbare dranken:

- druk op een drank om de naam te wijzigen
- druk op **verlaten** om de huidige configuratie te accepteren en naar het vorige scherm te gaan

► Als de knoppen ◀ ▶ zichtbaar zijn, zijn meerdere schermen met dranken beschikbaar.



Voer de nieuwe gewenste naam van de drank in:

- druk op **◀** of **▶** om het alfabet te doorlopen
- druk op het letterteken tussen de **◀ ▶** om de nieuwe dranknaam te creëren
 - » druk op **ABC** voor hoofdletters
 - » druk op **à..ç..ê** voor speciale tekens
 - » druk op **123#*** voor cijfers
 - » druk op voor een spatie
 - » druk op **✕** om de vorige invoer te verwijderen
- druk op **✓** om de nieuwe dranknaam te bevestigen

6.2.2c

Informatieschermen:

- scherm [6.2.2](#) verschijnt na een paar seconden

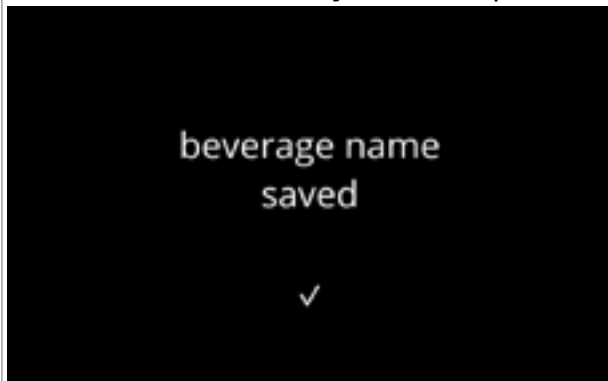

6.2.2d

6.2.3 Een drankicoon wijzigen

In dit menu kan een drankicoon worden gewijzigd in een gewenst drankicoon dat aan de geselecteerd drank wordt gekoppeld.

- ▶ *De standaarddrankiconen blijven altijd beschikbaar.*
- ▶ *Wij adviseren een transparante achtergrond te gebruiken.*

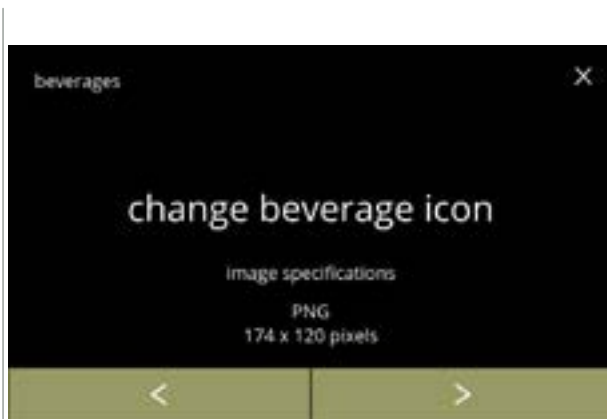

6.2.3

Een drankicoon wijzigen:

- druk op "drankicoon wijzigen" om te bevestigen
- druk op ◀ of ▶ om het drankenmenu te doorlopen
- ▶ *Uitsluitend bestanden die aan de specificaties voldoen, kunnen worden geladen.*

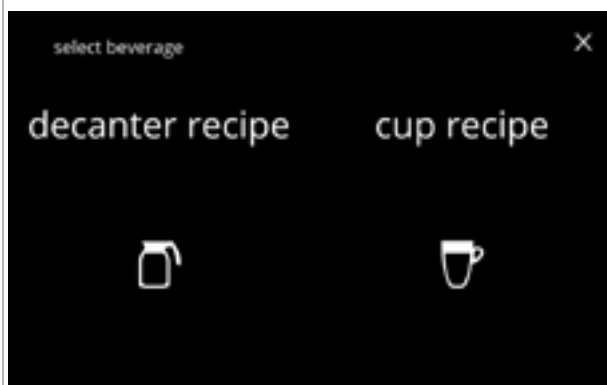

6.2.3a

De eerste onderverdeling selecteren:

- druk op 'drank in kan' of 'drank in kop' en ga naar het volgende scherm



6.2.3b

In het drankselectiescherm beschikbare dranken:

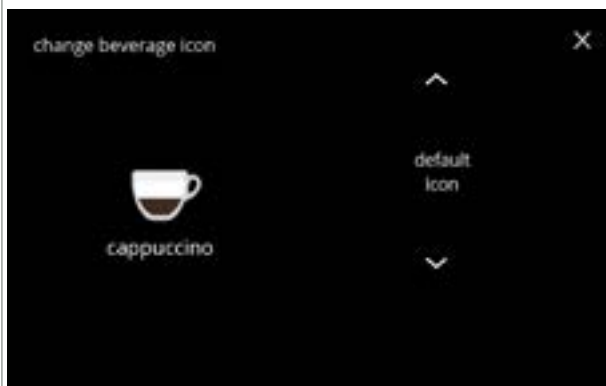

- druk op een drank om het icoon te wijzigen
- druk op **verlaten** om de huidige configuratie te accepteren en naar het vorige scherm te gaan
- ▶ *Als de knoppen ◀ ▶ zichtbaar zijn, zijn meerdere schermen met dranken beschikbaar.*



Drankicoon (terug naar standaard / wijzigen):

- plaats een USB-stick om een nieuw drankicoon te selecteren

► *Selecteer klantspecifieke drankiconen of download de drankiconenset van de Bolero vanaf onze website op een USB-stick.*

- druk op  of  om de opties te doorlopen
- druk op **opslaan** om te bevestigen

6.2.3c

Informatieschermen:

- scherm [6.2.3](#) verschijnt na een paar seconden

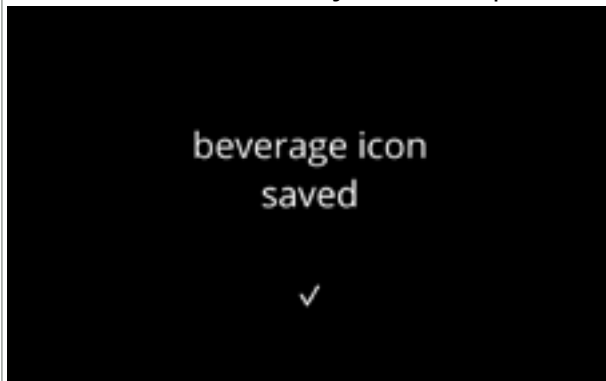

6.2.3d

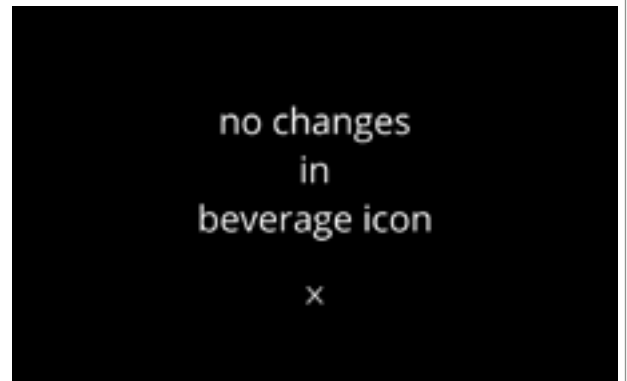

6.2.4 De prijs van een drank wijzigen

In dit menu kan de prijs per drank worden ingesteld of aangepast.

Prijzen kunnen bestaan uit een token of geld.

De prijs kan per type kop (kop, beker, kan) worden ingesteld.

- ▶ Te gebruiken munten worden beschreven in [§6.3.11 op p.110](#).
- ▶ Het geldsymbool en de geldscheider worden door het externe betalingssysteem vastgesteld

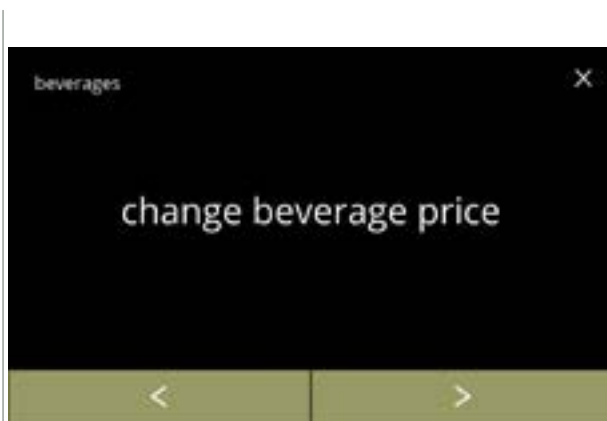

6.2.4

De prijs van een drank wijzigen:

- druk op "drankprijs wijzigen" om te bevestigen
- druk op ◀ of ▶ om het "drankenmenu" te doorlopen

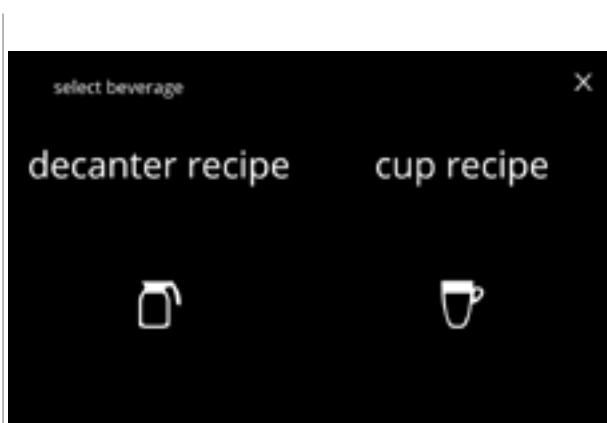

6.2.4a

De onderverdeling selecteren:

- druk op 'drank in kan' of 'drank in kop' en ga naar het volgende scherm



6.2.4b

Een drank selecteren:

- druk op een te wijzigen drank
- druk op ◀ of ▶ om naar het volgende scherm met dranken te gaan (indien beschikbaar)
- druk op **verlaten** om de huidige drankprijzen te accepteren en naar het vorige scherm te gaan

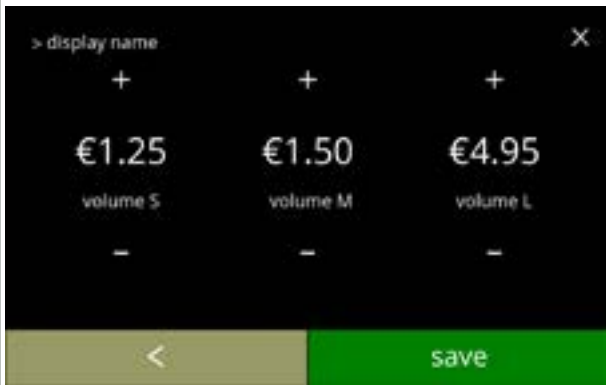

- Een volumeprijs voor een drank selecteren:
- druk op **+** of **-** om de volumeprijs voor een drank te wijzigen
 - druk op **opslaan** om naar het vorige scherm te gaan

6.2.4c

Informatieschermen:

- scherm [6.2.4a](#) verschijnt na een paar seconden

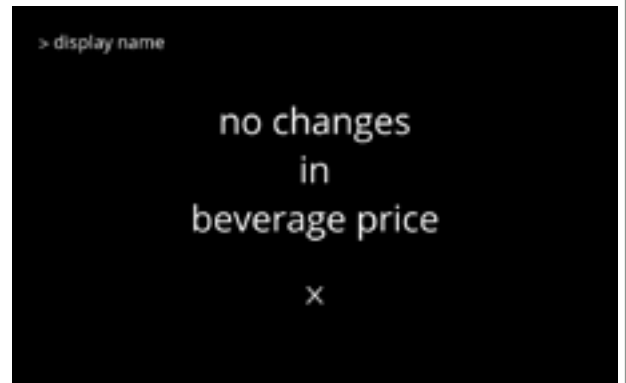
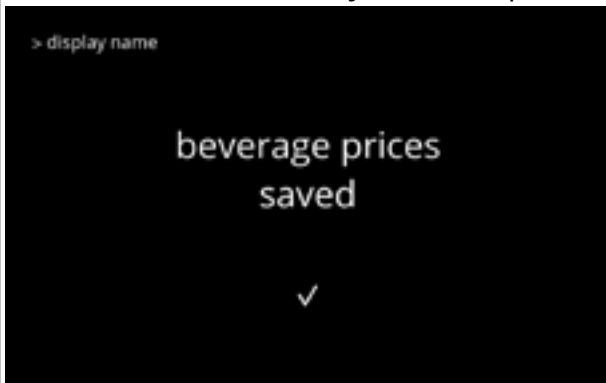

6.2.4d

Voorbeeldscherm voor prijzen



6.2.4e

Voorbeeldscherm voor tokens



- Een token is uitsluitend beschikbaar als de betaalmodule correct is geprogrammeerd.

6.2.4f

6.2.5 Recepten

In dit menu kunnen de recepten van de dranken worden gewijzigd.

recepteditor basis	recepteditor expert
<ul style="list-style-type: none"> • volume • sterkte • mixersnelheid 	<ul style="list-style-type: none"> • volume • sterkte • verhouding beïnvloed door sterkte • verhouding tussen water en ingrediënten • mixersnelheid

- ▶ *Gebruik uitsluitend ingrediënten die geschikt zijn voor verkoopautomaten en gebruik de aanbevolen dosering zoals aangegeven op de verpakking.*
- ▶ *Met de **recepteditor** kan een standaardrecept worden gewijzigd (nieuwe recepten kunnen hier niet worden toegevoegd)*
- ▶ *Een gewijzigd standaardrecept kan via de recepttest naar de standaardwaarden worden gereset, zie [6.2.5av op p.82](#).*
- ▶ *Met de **receptbouwer** kan een recept met behulp van de optie “nieuw recept aanmaken” helemaal opnieuw worden aangemaakt. Ook kan een standaardrecept worden gekopieerd en vervolgens onder een andere naam worden gewijzigd met behulp van de optie “recepteditor expert”, waarbij het standaardrecept ongewijzigd blijft. Maak notities van de wijzigingen, want de nieuw aangemaakte recepten kunnen niet apart worden hersteld.*
- ▶ *Met de functie **recept verwijderen** kunnen uitsluitend met de receptbouwer aangemaakte recepten uit de machine worden verwijderd.*
- ▶ *De machine kan geen feedback (fout) geven als de mixermotor niet draait of als de canistermotor op een zeer lage snelheid is ingesteld.*

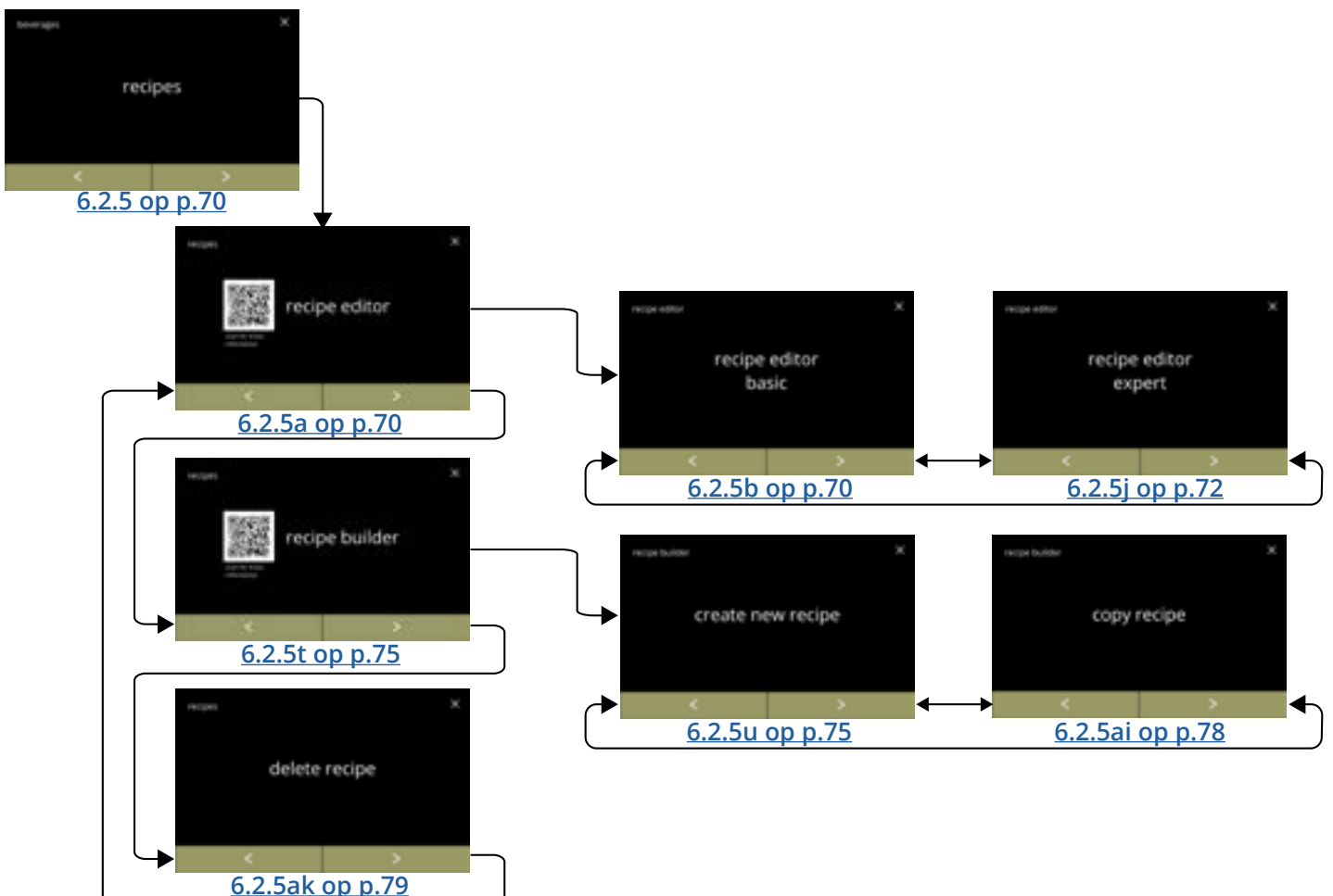



6.2.5

Het recept van een drank wijzigen:

- druk op "recept" om te bevestigen
- druk op ◀ of ▶ om het drankenmenu te doorlopen



6.2.5a

Receptencarrousel:

- druk op "recepteditor" om te bevestigen
 - druk op ◀ of ▶ om het submenu recepten te doorlopen:
 - » receptbouwer [6.2.5t op p.7573](#)
 - » recept verwijderen [6.2.5ak op p.7977](#)
- De QR-code op het scherm verwijst naar deze handleiding



6.2.5b

Recepteditorcarrousel:

- druk op "recepteditor basis" om te bevestigen
- druk op ◀ of ▶ om naar "recepteditor expert" ([6.2.5j op p.7270](#)) te gaan



6.2.5c

De onderverdeling selecteren:

- druk op "kan recept" of "kop recept" en ga naar het volgende scherm



6.2.5d

Recept selecteren:

- druk op of om een drank te selecteren
- druk op om te bevestigen



6.2.5e

Volume:

- druk op of om het volume voor de verschillende maten van koppen te wijzigen
- druk op om te bevestigen en ga naar het volgende scherm

► De meeste volumes kunnen worden ingesteld van 0-30 ml tot 2000 ml (afhankelijk van het recept)



6.2.5f

Sterkte:

- Gebruik de om tussen verhouding en gram/120ml te schakelen
- druk op of om de verhouding tussen ingrediënt en water te wijzigen
- druk op om te bevestigen

► Het aantal ingrediënten kan per drank verschillen.

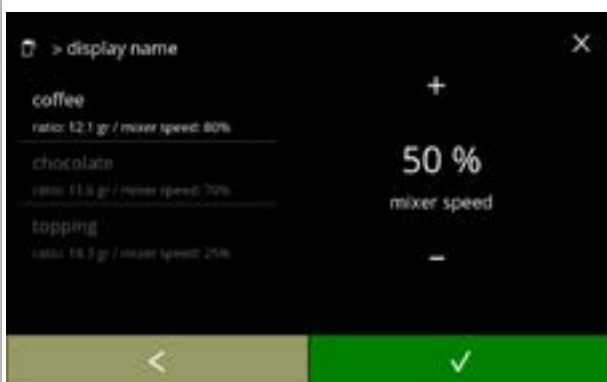

6.2.5g

Mixersnelheid:

- druk op of om de mixersnelheid te wijzigen
- druk op om te bevestigen
 - » ga naar het vorige scherm voor het volgende ingrediënt
 - » ga naar het volgende scherm als alle ingrediënten zijn vastgesteld



Bevestigingsscherm:

► Links staat de samenvatting van de nieuwe ingrediëntinstellingen.

- druk op om te bevestigen en het volgende ingrediënt (indien beschikbaar) te wijzigen en ga naar scherm [6.2.5f](#)
- druk op **opslaan** om te bevestigen dat het laatste ingrediënt van het recept is ingesteld en ga naar het volgende scherm

6.2.5h



Informatiescherm:

- scherm [6.2.5aq](#) verschijnt na een paar seconden voor het testen van het recept

6.2.5i



Recepteditorcarrousel:

- druk op "recepteditor expert" om te bevestigen
- druk op of om naar "recepteditor basis" ([6.2.5b op p.70](#)) te gaan

6.2.5j

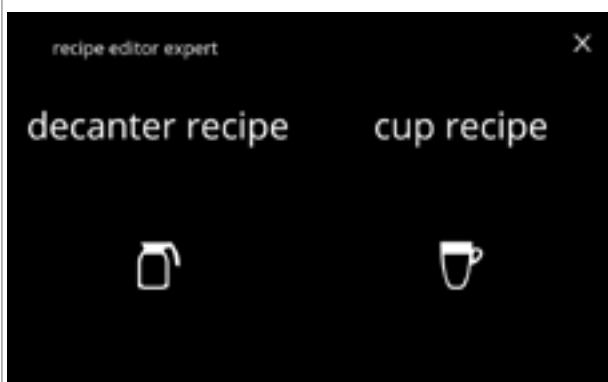

De onderverdeling selecteren:



- druk op "kan recept" of "kop recept" en ga naar het volgende scherm

6.2.5k

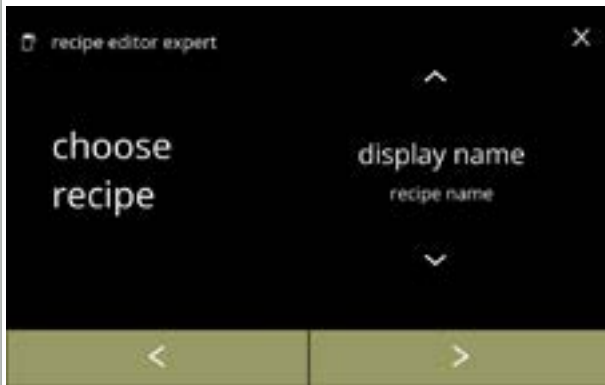
6.2.5l





Recept selecteren:

- druk op  of  om een drank te selecteren
- druk op  om te bevestigen

6.2.5m







Volume:

- druk op  of  om het volume voor de verschillende maten van koppen te wijzigen
- druk op  om te bevestigen en ga naar het volgende scherm
- ▶ *De meeste volumes kunnen worden ingesteld van 0-30 ml tot 2000 ml (afhankelijk van het recept)*

6.2.5n



Sterkte:

- ▶ *Gebruik de  om tussen verhouding en gram/120ml te schakelen*
- druk op  of  om de verhouding tussen ingrediënt en water te wijzigen
- druk op  om te bevestigen
- ▶ *Het aantal ingrediënten kan per drank verschillen.*

6.2.5o

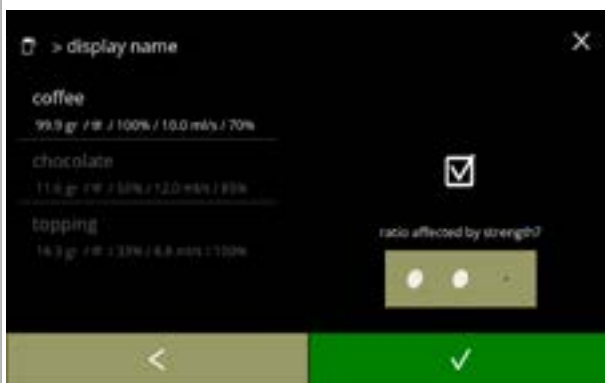

Ingrediënten die door de knoppen voor de sterkte worden beïnvloed:

- druk op het aanvinkvakje
- ▶ *Dit bepaalt of een ingrediënt wel of niet wordt aangepast als de sterkte-instelling op het drankselectiescherm wordt gewijzigd, zie [4.1a op p.7](#)*
- druk op  om te bevestigen
- ▶ *Voor ingrediënten die al een hoge dosering hebben, is het beter deze optie niet te gebruiken; bij grote hoeveelheden poeder kan de mengkamer verstopt raken.*

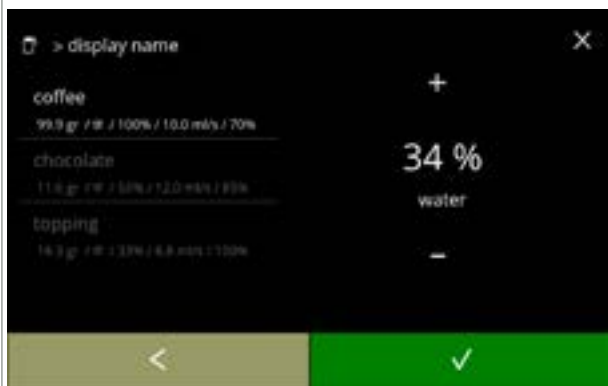

6.2.5p

- Verhouding tussen water en ingrediënten:
- druk op **+** of **-** om het percentage voor het geselecteerde ingrediënt te wijzigen
 - ▶ *De dosering van alle ingrediënten samen moet 100% zijn.*
 - druk op **✓** om te bevestigen



6.2.5q

- Mixersnelheid:
- druk op **+** of **-** om de mixersnelheid voor het geselecteerde ingrediënt te wijzigen
 - druk op **✓** om te bevestigen
 - » ga naar het vorige scherm voor het volgende ingrediënt
 - » ga naar het volgende scherm als alle ingrediënten zijn vastgesteld



6.2.5r

- Bevestigingsscherm:
- ▶ *Links staat de samenvatting van de nieuwe ingrediëntinstellingen.*
 - druk op **✓** om te bevestigen en ga om het volgende ingrediënt (indien beschikbaar) te wijzigen naar scherm [6.2.5n](#)
 - druk op **opslaan** om te bevestigen dat het laatste ingrediënt van het recept is ingesteld en ga naar het volgende scherm

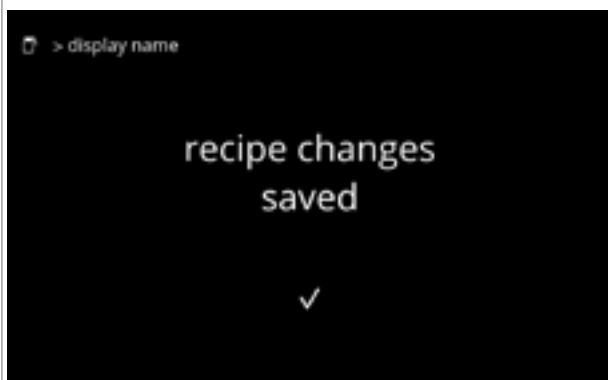

6.2.5s

- Informatiescherm:
- scherm [6.2.5aq](#) verschijnt na een paar seconden voor het testen van het recept



6.2.5t

Receptencarrousel:

- druk op "receptbouwer" om te bevestigen
 - druk op ◀ of ▶ om het submenu recepten te doorlopen:
 - » recept verwijderen [6.2.5ak op p.79](#)
 - » recepteditor [6.2.5a op p.70](#)
- De QR-code op het scherm verwijst naar deze handleiding (online).



6.2.5u

Receptbouwercarrousel:

- druk op "nieuw recept aanmaken" om te bevestigen
- druk op ◀ of ▶ om naar "recept kopiëren" ([6.2.5ai op p.78](#)) te gaan



6.2.5v

Receptnaam:

- Een receptnaam moet uniek zijn en de naam van de drank kan later worden gewijzigd.
- druk op ▶ of "receptnaam invoeren" om te bevestigen

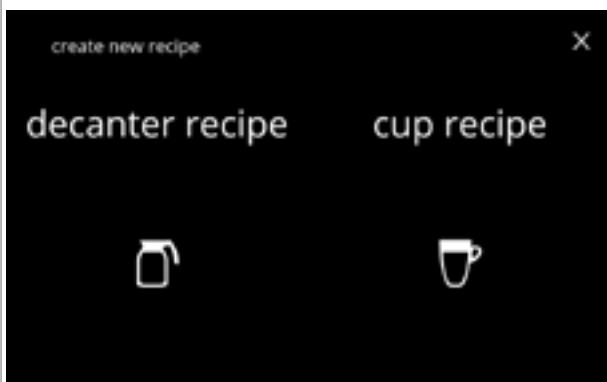

6.2.5w

De onderverdeling selecteren:

- druk op "kan recept" of "kop recept" en ga naar het volgende scherm



Voer de nieuwe unieke receptnaam in:

- druk op ◀ of ▶ om het alfabet te doorlopen
- druk op het letterteken tussen de ◀ ▶ om de nieuwe dranknaam te creëren
 - » druk op ABC voor hoofdletters
 - » druk op à..ç..ê voor speciale tekens
 - » druk op 123#* voor cijfers
 - » druk op [] voor een spatie
 - » druk op ✕ om de vorige invoer te verwijderen
- druk op ✓ om de nieuwe receptnaam te bevestigen

6.2.5x



Een drankicoon kiezen (optioneel):

- druk op ▲ of ▼ om de standaarddrankiconen te doorlopen
- druk op het icoon om dit te selecteren
- druk op ✓ om te bevestigen
 - ▶ *Bevestigen is uitsluitend actief als een wijziging is aangebracht.*
 - ▶ *In een later stadium kunnen klantspecifieke afbeeldingen van dranken worden gekozen ([§6.2.3 op p.65](#))*

6.2.5y



Een ingrediënt kiezen:

- druk op ▲ of ▼ om de ingrediënten te doorlopen
- druk op de ingrediëntnaam om deze te selecteren
- druk op ✓ om te bevestigen
 - ▶ *Geen nieuwe ingrediënten kunnen worden toegevoegd.*
 - ▶ *Als een ingrediënt niet bestaat, kunt u een "premix" gebruiken en deze een andere naam geven.*

6.2.5z



Nog een ingrediënt kiezen:

- druk op [\(ingrediënt toevoegen\)](#) om naar het vorige scherm te gaan
- druk op ▶ om het volgende scherm te openen
 - ▶ *In een gekopieerd recept kunnen geen andere ingrediënten worden gekozen, dus [\(ingrediënt toevoegen\)](#) kan niet worden geselecteerd.*

6.2.5aa



6.2.5ab

Volume:

- druk op **+** of **-** om het volume voor de verschillende maten van koppen te wijzigen
- druk op **▶** om te bevestigen en ga naar het volgende scherm
- ▶ *De meeste volumes kunnen worden ingesteld van 0-30 ml tot 2000 ml (afhankelijk van het recept)*



6.2.5ac

Sterkte:

- ▶ *Gebruik de **↕** om tussen verhouding en gram/120ml te schakelen*
- druk op **+** of **-** om de verhouding tussen ingrediënt en water te wijzigen
- druk op **✓** om te bevestigen
- ▶ *Het aantal ingrediënten kan per drank verschillen.*



6.2.5ad

Ingrediënten die door de knoppen voor de sterkte worden beïnvloed:

- druk op het aanvinkvakje
- ▶ *Dit bepaalt of een ingrediënt wel of niet wordt aangepast als de sterkte-instelling op het drankselectiescherm wordt gewijzigd, zie [4.1a op p.7](#)*
- druk op **✓** om te bevestigen
- ▶ *Voor ingrediënten die al een hoge dosering hebben, is het beter deze optie niet te gebruiken; bij grote hoeveelheden poeder kan de mengkamer verstopt raken.*



6.2.5ae

Verhouding tussen ingrediënten:

- druk op **+** of **-** om het percentage voor het geselecteerde ingrediënt te wijzigen
- ▶ *De dosering van alle ingrediënten samen moet 100% zijn.*
- druk op **✓** om te bevestigen



6.2.5af

Mixersnelheid:

- druk op **+** of **-** om de mixersnelheid voor het geselecteerde ingrediënt te wijzigen
- druk op **✓** om te bevestigen
 - » ga naar het vorige scherm voor het volgende ingrediënt
 - » ga naar het volgende scherm als alle ingrediënten zijn vastgesteld



6.2.5ag

Bevestigingsscherm:

- *Links staat de samenvatting van de nieuwe ingrediëntinstellingen.*
- druk op **✓** om te bevestigen en ga om het volgende ingrediënt (indien beschikbaar) te wijzigen naar scherm [6.2.5ac](#)
- druk op **opslaan** om te bevestigen dat het laatste ingrediënt van het recept is ingesteld en ga naar het volgende scherm



6.2.5ah

Informatiescherm:

- scherm ([6.2.5aq](#)) verschijnt na een paar seconden voor het testen van het recept



6.2.5ai



Receptbouwercarrousel:

- *Een nieuw recept wordt op basis van een reeds bestaand recept aangemaakt. Nadat het recept is gekopieerd, moet dit een unieke naam worden gegeven en verder in de "recepteditor" worden bewerkt.*
- druk op "recept kopiëren" om te bevestigen
- druk op **◀** of **▶** om naar "nieuw recept aanmaken" ([6.2.5u op p.75](#)) te gaan



6.2.5aj

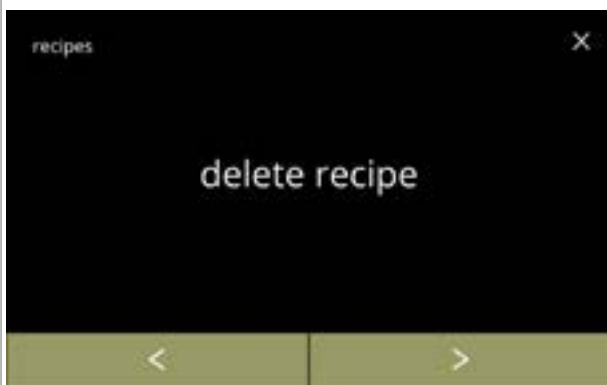

Recept kopiëren:

- druk op  of  om een recept te selecteren
- druk op  om te bevestigen en ga naar [6.2.5u op p.75](#)



6.2.5ak

Receptencarrousel:

- druk op "recept verwijderen" om te bevestigen
 - druk op  of  om het submenu recepten te doorlopen:
 - » recepteditor [6.2.5a op p.70](#)
 - » receptbouwer [6.2.5t op p.75](#)
- Alleen nieuw aangemaakte recepten kunnen worden verwijderd; standaardrecepten worden naar hun standaardinstellingen gereset.

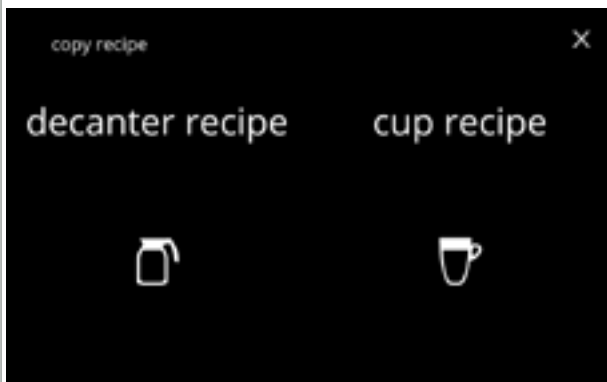

6.2.5al



De onderverdeling selecteren:

- druk op "kan recept" of "kop recept" en ga naar het volgende scherm



6.2.5am

Recept verwijderen:

- druk op  of  om een recept te selecteren
- druk op  om te bevestigen
 - » ga voor een nieuw recept naar het volgende scherm
 - » ga voor een standaardrecept naar scherm [6.2.5ao](#)

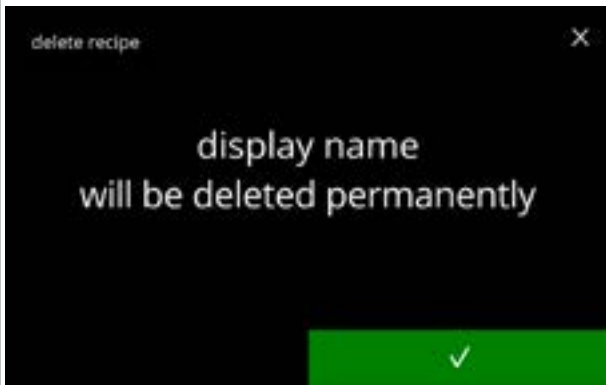

6.2.5an

Bevestigingsscherm:

- druk op om te bevestigen en ga naar scherm [6.2.5ap](#)

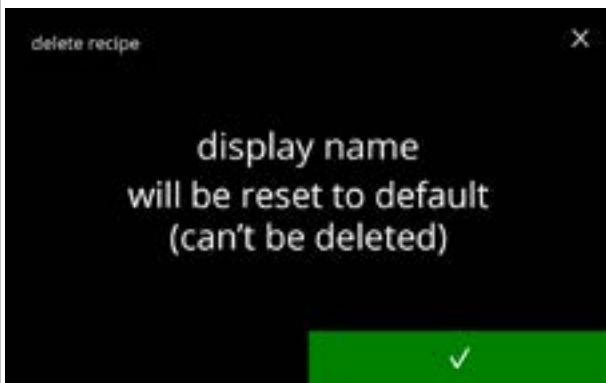

6.2.5ao

Bevestigingsscherm:

- druk op om te bevestigen en ga naar het volgende scherm

► *De drank wordt ook van het drankselectiescherm verwijderd.*

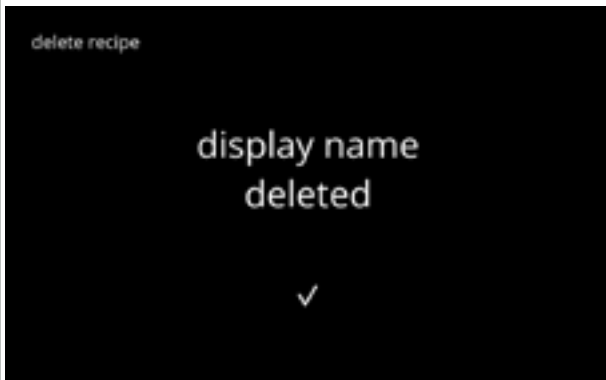

6.2.5ap

Informatiescherm:

- scherm [6.2.5am](#) verschijnt na een paar seconden



6.2.5aq

Recept testen:

- druk op *nee*, afhankelijk van het startpunt verschijnt één van de volgende schermen:
 - » recepteditor basis [6.2.5b op p.70](#)
 - » recepteditor expert [6.2.5j op p.72](#)
 - » nieuw recept aanmaken [6.2.5j op p.72](#)
 - » recept kopiëren [6.2.5j op p.72](#)
- druk op *ja* om naar het volgende scherm te gaan

Volume testen:

- druk op één van de volumes
- druk op om te bevestigen
- druk op om naar het vorige scherm te gaan

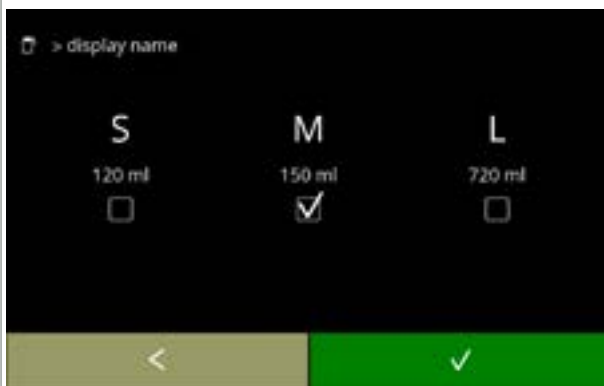

6.2.5ar

Informatiescherm:

- plaats een lege bak onder de drankuitloop
- druk op **starten** om het doseren te starten



6.2.5as

Een drank bereiden:

- even geduld aub



6.2.5at

Testen:

- controleer het volume en de sterkte/smaak
- druk als het recept **niet goed** is op **nee** en afhankelijk van het startpunt verschijnt één van de volgende schermen:
 - » standaardrecept, ga naar het volgende scherm
 - » nieuw/gekopieerd recept, ga naar scherm [6.2.5m op p.73](#)
- druk als het recept **goed** is op **ja**, scherm [6.2.5ax](#) verschijnt



6.2.5au

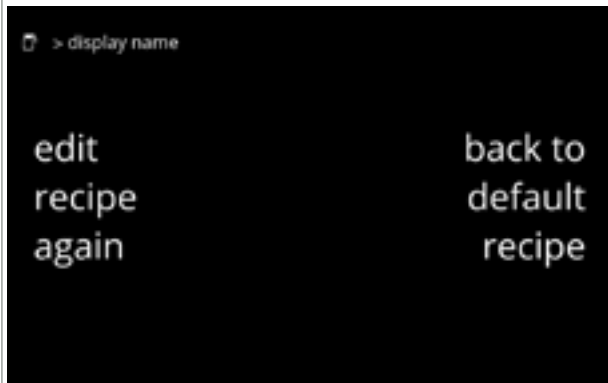

6.2.5av

Recept niet naar tevredenheid:

- druk op **terug naar standaardrecept** om de wijzigingen ongedaan te maken en ga naar het volgende scherm
- druk op **edit recipe again**, afhankelijk van het startpunt verschijnt één van de volgende schermen:
 - » recepteditor basis [6.2.5e op p.71](#)
 - » recepteditor expert [6.2.5m op p.73](#)



6.2.5aw

Terug naar het standaardrecept:

- even geduld aub, afhankelijk van het startpunt verschijnt na een paar seconden één van de volgende schermen:
 - » recepteditor basis [6.2.5b op p.70](#)
 - » recepteditor expert [6.2.5j op p.72](#)



6.2.5ax

Een ander volume testen:

- druk op **ja** en ga naar [6.2.5ar](#)
- druk op **nee**, afhankelijk van het startpunt verschijnt één van de volgende schermen:
 - » recepteditor basis [6.2.5b op p.70](#)
 - » recepteditor expert [6.2.5j op p.72](#)
 - » nieuw recept aanmaken [6.2.5u op p.75](#)
 - » recept kopiëren [6.2.5ai op p.78](#)

6.2.6 Ingrediëntcanisters selecteren

Standaard *instant* ingrediënten zijn in de machine beschikbaar:

- | | | | |
|-----------------|-----------|----------|------------------------|
| • gewone koffie | • topping | • suiker | • aangepast ingrediënt |
| • espresso | • cacao | • soep | • Premix 1 - 6 |

- ▶ *Gebruik uitsluitend ingrediënten die geschikt zijn voor verkoopautomaten.*
- ▶ *De namen van ingrediënten kunnen in [§6.2.7 op p.86](#) worden gewijzigd.*
- ▶ *Als een ingrediënt wordt gewijzigd of verwijderd, worden alle dranken die dit ingrediënt bevatten van het scherm verwijderd.*
- ▶ *Voor onbekende ingrediënten zijn premixen 1 t/m 6 beschikbaar. Geef de premixen een andere naam in [§6.2.7 op p.86](#).*



6.2.6

Een ingrediënt per canister selecteren:

- druk op "ingrediëntcanister selecteren" om te bevestigen
- druk op of om het drankenmenu te doorlopen

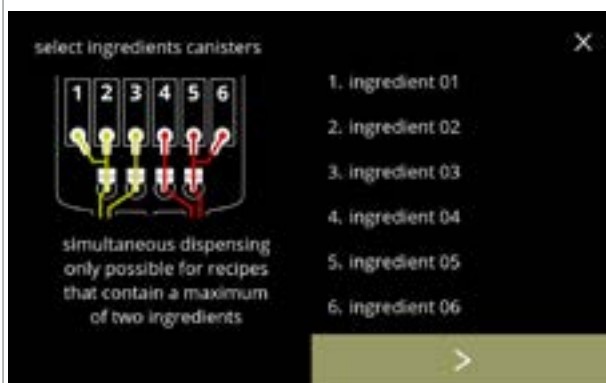

6.2.6a

Een ingrediënt selecteren:

- druk op om de volgende canister te selecteren ([6.2.6e](#))
- ▶ *Het scherm is afhankelijk van de configuratie van de machine, zie [§8.3 op p.139](#).*
- druk op een ingrediënt om dit te selecteren en ga naar het volgende scherm
- ▶ *Bevestigen is uitsluitend actief als een wijziging is aangebracht.*



6.2.6b

Een ingrediënt aan een canister toewijzen:

- druk op of om de beschikbare ingrediënten te doorlopen
 - » selecteer een bestaand ingrediënt en druk op en ga naar [6.2.6e](#)
 - » selecteer "aangepast ingrediënt" (om een unieke ingrediëntnaam te typen), druk op en ga naar het volgende scherm
- ▶ **'Geen ingrediënt'** is ook mogelijk
- ▶ *Het aantal uit te voeren stappen is afhankelijk van het aantal canisters.*

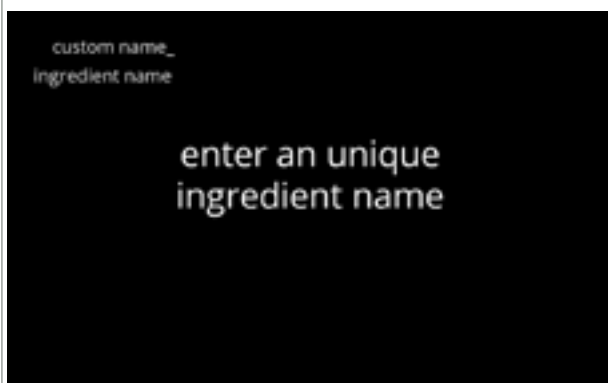

6.2.6c

Informatiescherm:

- scherm [6.2.6d](#) verschijnt na een paar seconden



6.2.6d

De nieuwe ingrediëntnaam invoeren:

- druk op **◀** of **▶** om het alfabet te doorlopen
- druk op het letterteken tussen **◀ ▶** om de nieuwe ingrediëntnaam te creëren
 - » druk op **ABC** voor hoofdletters
 - » druk op **à..ç..ê** voor speciale tekens
 - » druk op **123#*** voor cijfers
 - » druk op **␣** voor een spatie
 - » druk op **⊗** om de vorige invoer te verwijderen
- druk op **✓** om de nieuwe ingrediëntnaam te bevestigen



6.2.6e

Volgende canister(s):

- ▶ *Het scherm is afhankelijk van de configuratie van de machine, zie [§8.3 op p.139](#).*
- druk op **▲** of **▼** om de beschikbare ingrediënten te doorlopen
- druk op een ingrediënt om dit te selecteren en naar het volgende scherm te gaan en druk op **✓** om naar het volgende scherm te gaan
- ▶ *Bevestigen **✓** is uitsluitend actief als een wijziging is aangebracht.*



6.2.6f

Controlescherm:

- ▶ *Dit scherm verschijnt als na de laatste canister op **✓** of **▶** wordt gedrukt.*
- druk op **◀** om het vorige scherm te selecteren
- druk op **opslaan** om te bevestigen



6.2.6g

Informatiescherm:

- scherm [6.2.6](#) verschijnt na een paar seconden

► *Ga uitsluitend als een nieuw ingrediënt anders is dan het oorspronkelijke ingrediënt naar [§6.2.1 op p.61](#).*

De met het vorige ingrediënt gemaakte dranken worden uitgeschakeld en de namen hiervan worden door 3 punten vervangen. Daarom moet u nieuwe dranken met de knoppen combineren. Als deze handeling is voltooid, gaat de machine weer met de nieuwe ingrediënten werken.

6.2.7 De naam van een ingrediënt wijzigen

In dit menu kan de naam van het ingrediënt in een ingrediëntnaam naar wens worden gewijzigd.

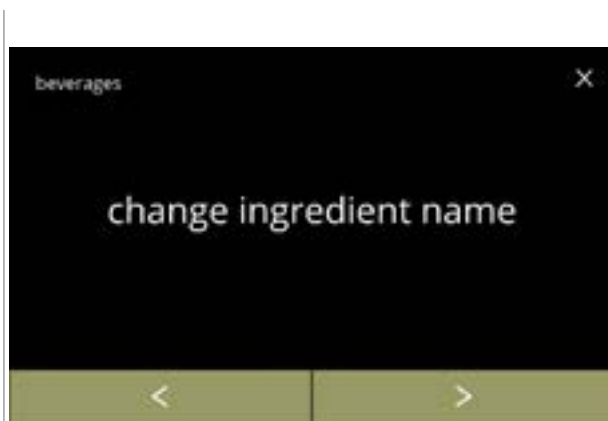

6.2.7

De naam van een ingrediënt wijzigen:

- druk op "ingrediëntnaam wijzigen" om te bevestigen
- druk op ◀ of ▶ om het drankenmenu te doorlopen



6.2.7a

Beschikbare ingrediëntcanisters:

- druk op ◀ of ▶ om de beschikbare ingrediëntcanisters te doorlopen
- druk op een ingrediënt om dit te selecteren en ga naar het volgende scherm



6.2.7b

De nieuwe ingrediëntnaam invoeren:

- druk op ◀ of ▶ om het alfabet te doorlopen
- druk op het letterteken tussen ◀ ▶ om de nieuwe ingrediëntnaam te creëren
 - » druk op ABC voor hoofdletters
 - » druk op à..ç..ê voor speciale tekens
 - » druk op 123#* voor cijfers
 - » druk op [] voor een spatie
 - » druk op ✕ om de vorige invoer te verwijderen
- druk op ✓ om de nieuwe ingrediëntnaam te bevestigen

Informatieschermen:

- scherm [6.2.7a](#) verschijnt na een paar seconden

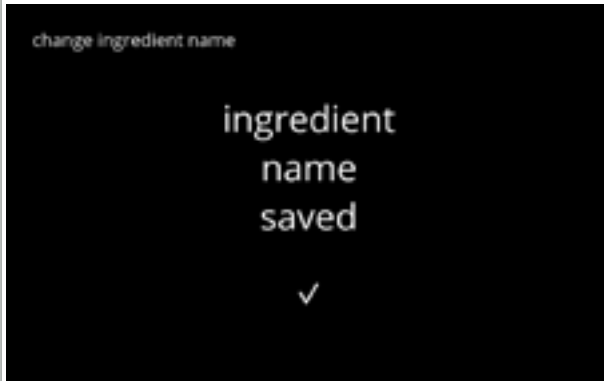

6.2.7c



6.2.8 De dranksterkte aanpassen

In dit menu scherm kan de standaardsterkte op het drankselectiescherm worden ingesteld. De grootte van de stap (%) voor de sterkte kan ook worden aangepast (0-20%).

Deze standaardinstelling is van toepassing op alle dranken in het drankselectiescherm.

grootte van de stap (6.2.8a)			standaardinstelling voor sterkte (6.2.8c)
1%	minimum		90%
10%	standaard		100%
20%	maximum		110%

- ▶ Als de grootte van de stap op 0% wordt ingesteld, wordt de sterkteregeling uitgeschakeld en verdwijnt de knop van het drankselectiescherm.



6.2.8

De sterkte van de drank verhogen (%):

- druk op "aanpassen dranksterkte" om te bevestigen
- druk op ◀ of ▶ om het drankenmenu te doorlopen

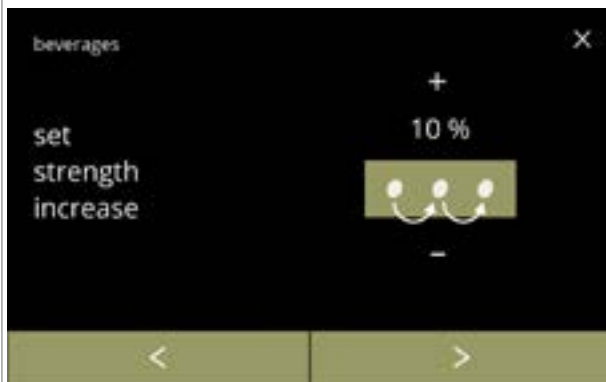

6.2.8a

De grootte van de stap (%) voor de dranksterkte instellen:

- druk op + of - om de grootte van de stap (%) voor de knop voor de sterkte in te stellen en naar het volgende scherm te gaan
- druk op ◀ of ▶ om naar scherm 6.2.8c te gaan voor het instellen van de standaardsterkte

- ▶ Als de grootte van de stap op 0% wordt ingesteld, wordt de sterkteregeling uitgeschakeld en verdwijnt de knop van het drankselectiescherm.



6.2.8b

Wijzigingen bevestigen:





- druk op **opslaan** om te bevestigen

- ▶ Opslaan is uitsluitend actief als een wijziging is aangebracht.



6.2.8c

De standaardsterkte wijzigen:

- druk op  of  om de standaardsterkte in te stellen
- druk op  of  om het dranksterktemenu te doorlopen



6.2.8d

Wijzigingen bevestigen:

- druk op **opslaan** om te bevestigen
 - ▶ *Opslaan is uitsluitend actief als een wijziging is aangebracht.*



Geen selecteerbare knop voor de sterkte:

- ▶ *Als de grootte van de stap op 0% wordt ingesteld (scherm [6.2.8a](#)), wordt de sterkteregeling uitgeschakeld en verdwijnt de knop van het drankselectiescherm.*





6.2.9 Standaardvolume instellen

In dit menu kan het standaardvolume van het drankselectiescherm worden ingesteld. Deze standaardinstelling is van toepassing op alle dranken in het drankselectiescherm. Het aantal ml per drank kan in het receptenmenu [§6.2.5 op p.69](#) worden aangepast.



6.2.9

Het standaardvolume wijzigen:

- druk op  of  om het standaardvolume in te stellen
- druk op  of  om het drankenmenu te doorlopen



6.2.9a

Wijzigingen bevestigen:

- druk op **opslaan** om te bevestigen
- ▶ *Opslaan is uitsluitend actief als een wijziging is aangebracht.*

6.2.10 Tegelijkertijd doseerbare dranken



In dit *informatiemenu* kunt u controleren welke dranken tegelijkertijd kunnen worden gedoseerd.

De dranken die aan beide zijden tegelijk kunnen worden gedoseerd, zijn afhankelijk van welke ingrediënten aan de mengsystemen die aan de betreffende kant van de drankuitlopen zijn aangesloten zijn gekoppeld.

De waterselector, die het water aan de verschillende mengsystemen levert, heeft ook een bepaalde invloed op de dranken die tegelijkertijd kunnen worden gedoseerd.





Tegelijkertijd gedoseerde dranken controleren

- druk op "*Tegelijkertijd doseerbare dranken*" om te bevestigen
- druk op  of  om het drankenmenu te doorlopen

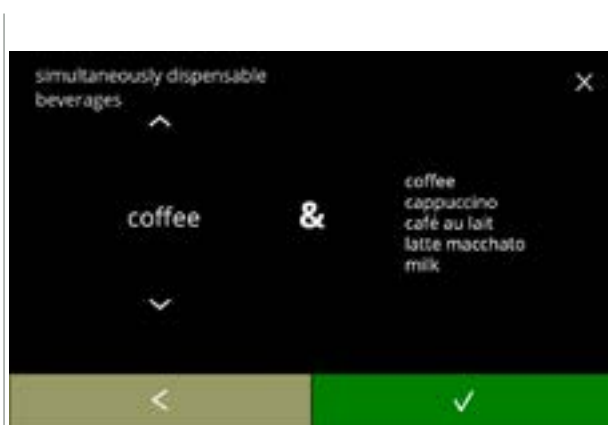
6.2.10



Informatiescherm:

- druk op  of  om een drank te selecteren
- druk op  om te bevestigen

► Aan de rechterzijde van het scherm verschijnt een lijst van alle dranken die tegelijkertijd met de voor de linkerzijde geselecteerde drank kunnen worden gedoseerd.

6.2.10a

6.3 Machinemenü

In dit menu kunt u de machine-instellingen programmeren.

Selecteer één van de beschikbare opties:

- druk op **◀** of **▶** om de volgende optie in het "machinemenü" te selecteren
- druk op het 'tekstvak' om het volgende niveau voor het betreffende menu te selecteren
- druk op **⌫** om terug te gaan naar [hoofdstuk 6. Programmeermenu op p.17](#)

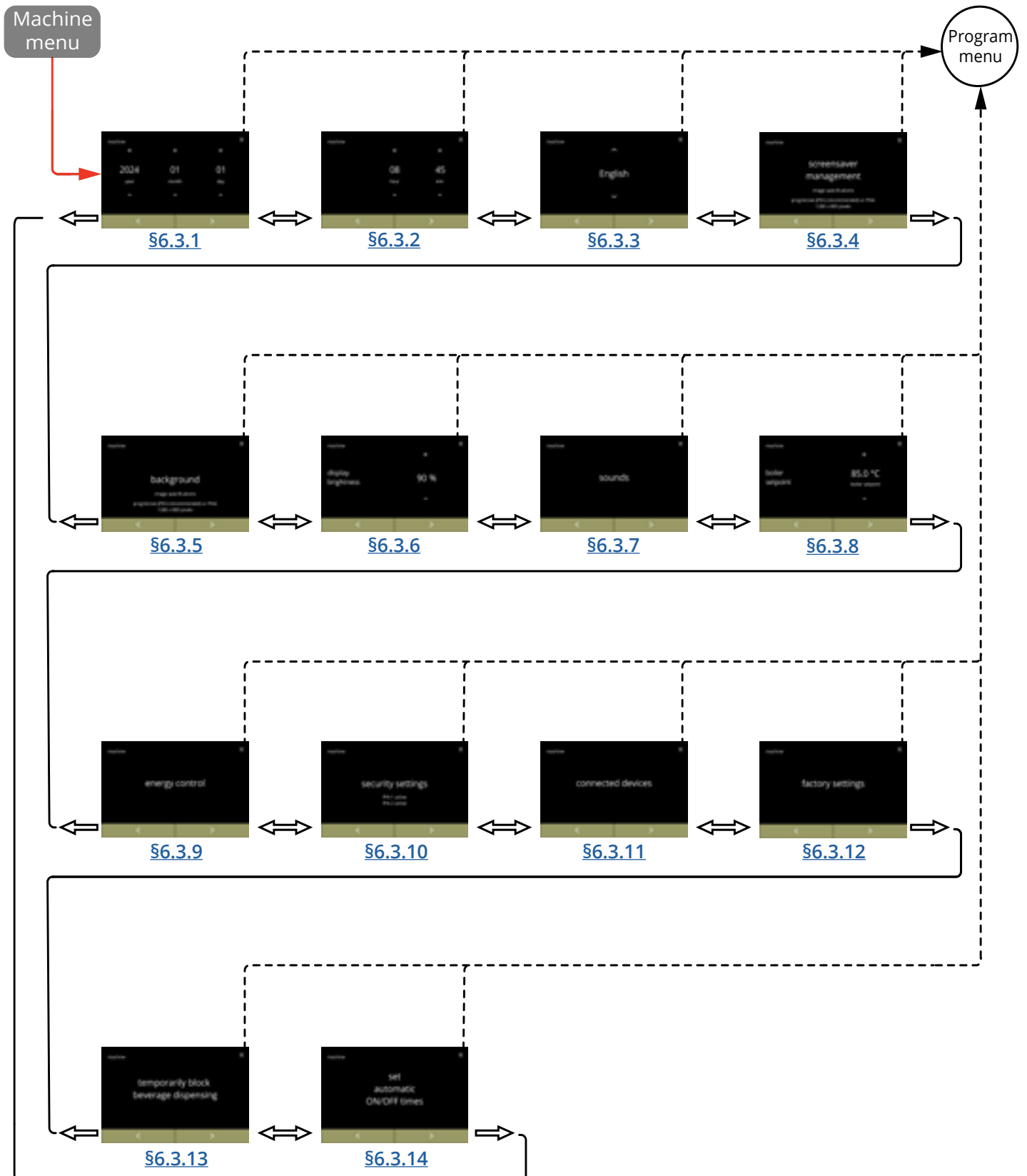

6.3.1 Datum

Jaar/maand/datum aanpassen.

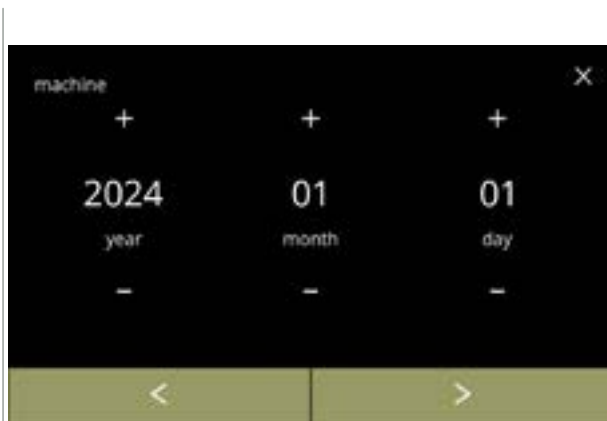

6.3.1

De datum wijzigen:

- druk op **+** of **-** om het jaar, de maand of de dag in te stellen
- druk op **<** of **>** om het machinemenü te doorlopen

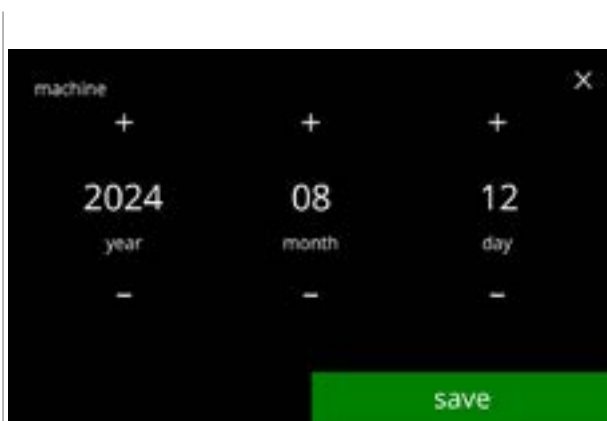

6.3.1a

Wijzigingen bevestigen:

- druk op **opslaan** om te bevestigen
- ▶ *Opslaan is uitsluitend actief als een wijziging is aangebracht.*

6.3.2 Tijd

De tijd aanpassen.

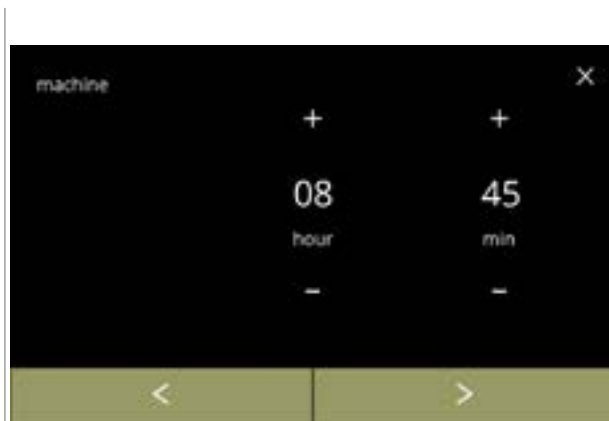

6.3.2

De tijd wijzigen:

- druk op **+** of **-** om het uur en de minuten in te stellen
- druk op **<** of **>** om het machinemenü te doorlopen

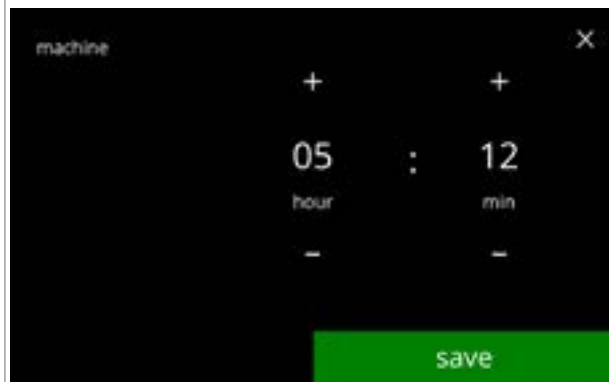

6.3.2a

Wijzigingen bevestigen:

- druk op **opslaan** om te bevestigen
- ▶ *Opslaan is uitsluitend actief als een wijziging is aangebracht.*

6.3.3 Taal

De beschikbare talen zijn:



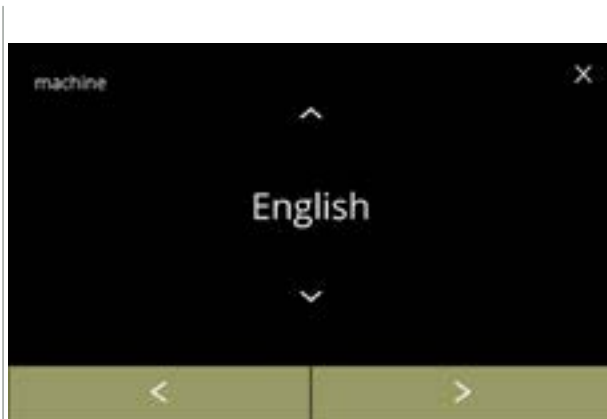

- Engels
- Spaans
- Frans
- Italiaans
- Nederlands
- Noors
- Pools
- Portugees
- Zweeds
- Deens
- Duits

Standaard: Engels



6.3.3

De taal wijzigen:

- druk op  of  om de beschikbare talen te doorlopen
- druk op de in te stellen taal
- druk op  of  om het machinemenu te doorlopen

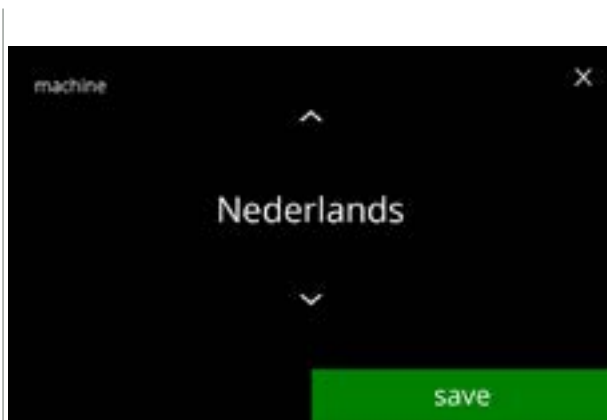

6.3.3a

Wijziging bevestigen:

- druk op **opslaan** om te bevestigen
- ▶ *Opslaan is uitsluitend actief als een wijziging is aangebracht.*

6.3.4 Screensaverbeheer

In dit menu kunt u instellen wanneer de screensaver actief wordt.

instelling	screensaver
standaard	15 min.
minimum	1 min.
maximum	90 min.

De screensaver kan op een gewenste screensaver worden ingesteld.
U kunt altijd naar de standaardscreensaver terugkeren.

- ▶ Bij een transparante achtergrond is een screensaverafbeelding niet nodig.
- ▶ De screensaver kan ook worden uitgeschakeld (zie scherm [6.3.4a](#))



6.3.4

De screensaver wijzigen:

- druk op "screensaverbeheer" om te bevestigen
- druk op ◀ of ▶ om het machinemenü te doorlopen



6.3.4a

De screensaveroptie activeren/deactiveren:

- druk op het aanvinkvakje om de screensaver in te stellen:
 - » selecteer UIT en **opslaan**:
ga naar het volgende scherm
 - » selecteer AAN en **✓**:
ga naar scherm [6.3.4c](#)
- ▶ Opslaan is uitsluitend actief als een wijziging is aangebracht.

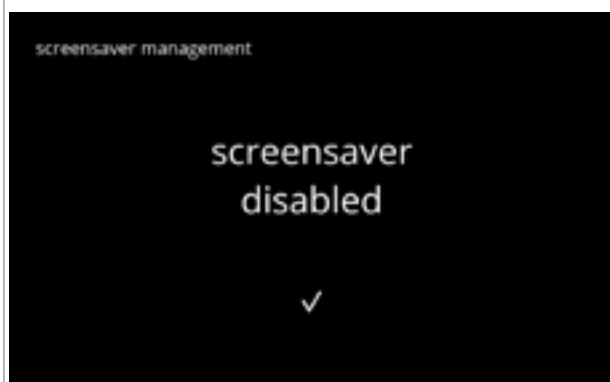

6.3.4b

Informatiescherm:

- scherm [6.3.4](#) verschijnt na een paar seconden

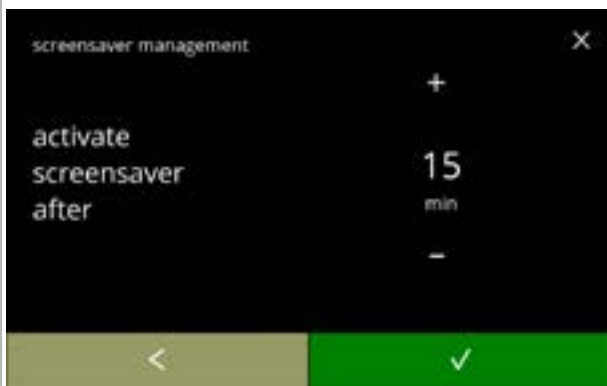

6.3.4c

De tijd waarna de screensaver actief wordt instellen

- druk op of om de activeringstijd te selecteren
- druk op om te bevestigen

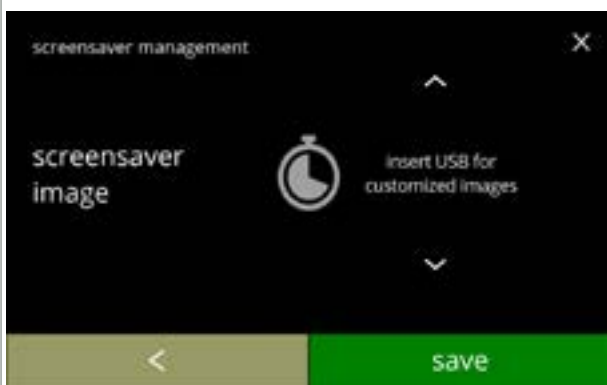

6.3.4d

De screensaverafbeelding wijzigen:

- druk op om naar het volgende scherm te gaan
- plaats een USB-stick
 - ▶ *Als geen USB-stick in de machine is geplaatst, is deze optie grijs.*
- druk op of om een afbeelding naar wens te selecteren, zie de onderstaande specificaties
- druk op **opslaan** om naar het volgende scherm te gaan
 - ▶ *De afbeelding  betekent dat iets even kan duren.*

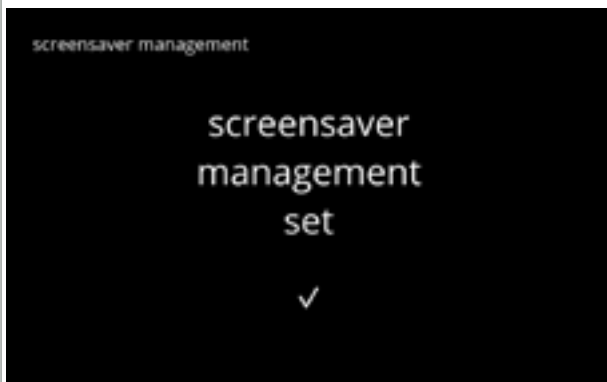

6.3.4e

Informatieschermen:

- scherm [6.3.4](#) verschijnt na een paar seconden

6.3.5 Achtergrond



In dit menu kan de achtergrond van het drankselectiescherm worden ingesteld. De achtergrond kan op een gewenste achtergrond worden ingesteld, zie de specificaties. De standaardachtergrond blijft in de GUI beschikbaar, dus u kunt altijd naar de standaardachtergrond terugkeren.

► *In verband met de leesbaarheid, adviseren wij **geen** lichte kleur of wit te gebruiken.*



6.3.5



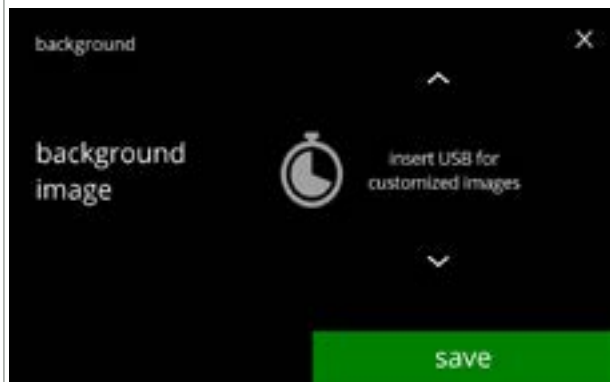

De achtergrond wijzigen:

- druk op "achtergrond" om te bevestigen
- druk op  of  om het machinemenü te doorlopen



6.3.5a

De achtergrondaafbeelding wijzigen:

- druk op  om naar het volgende scherm te gaan
- plaats een USB-stick
 - *Als geen USB-stick in de machine is geplaatst, is deze optie grijs.*
- druk op  of  om een afbeelding naar wens te selecteren
- druk op **opslaan** om naar het volgende scherm te gaan
 - *Opslaan is uitsluitend actief als een wijziging is aangebracht.*
 - *De afbeelding  betekent dat iets even kan duren.*

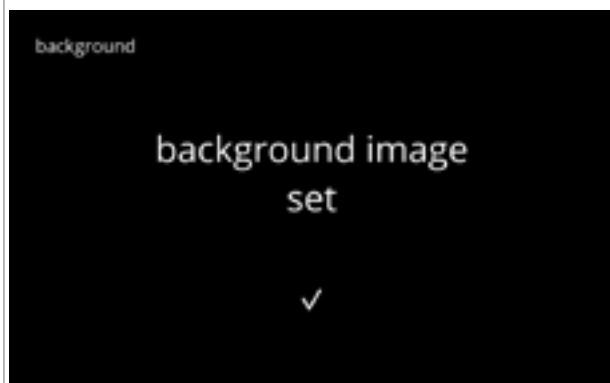

6.3.5b

Informatiescherm:

- scherm [6.3.5](#) verschijnt na een paar seconden

6.3.6 Helderheid van de display

De helderheid van de display kan in stappen van 5% worden verhoogd of verlaagd.

instelling	helderheid
standaard	60%
minimum	20%
maximum	100%



6.3.6

De helderheid van de display wijzigen:

- druk op **+** of **-** om de helderheid te selecteren
- druk op **<** of **>** om het machinemenü te doorlopen



6.3.6a

Wijziging bevestigen:

- druk op **opslaan** om te bevestigen
- ▶ *Opslaan is uitsluitend actief als een wijziging is aangebracht.*

6.3.7 Geluidsniveau van de feedback

Het geluidsniveau van de feedback kan worden verhoogd of verlaagd.

instelling	geluidsniveau
standaard	50%
minimum	0% (UIT)
maximum	100%

Een geluid voor einde dosering kan worden ingeschakeld (standaard uitgeschakeld). Dit geeft aan dat de dosering is voltooid

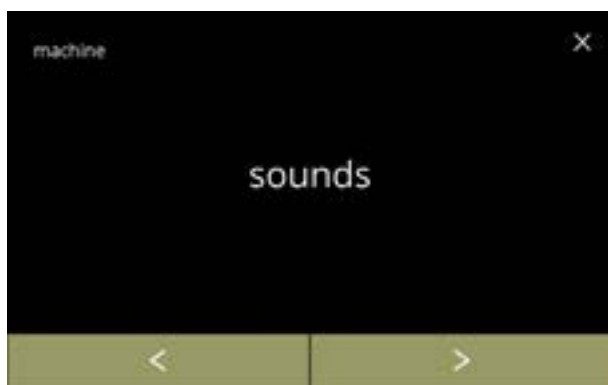

6.3.7

Het geluid van de feedback wijzigen:

- druk op "geluiden" om te bevestigen
- druk op ◀ of ▶ om het machinemenu te doorlopen



6.3.7a

Geluidsniveau van de feedback:

- druk op + of - om het geluidsniveau in te stellen
- ▶ *Bij het verhogen of verlagen van het geluidsvolume wordt een pieptoon in het betreffende volume gegenereerd voor verificatie.*
- druk op ◀ of ▶ en ga naar scherm [6.3.7c](#)



6.3.7b



Wijziging bevestigen:

- druk op **opslaan** om te bevestigen en ga naar scherm [6.3.7](#)
- ▶ *Opslaan is uitsluitend actief als een wijziging is aangebracht.*



6.3.7c

Het einde-dranksignaal inschakelen/
uitschakelen:

- druk op het aanvinkvakje om het signaal in te stellen
- druk op  of  en ga naar scherm [6.3.7a](#)

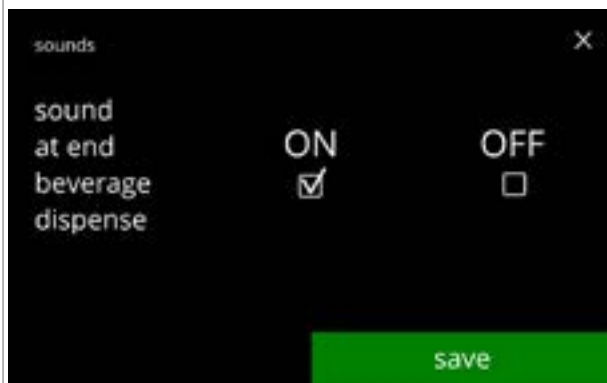

6.3.7d

Wijziging bevestigen:

- druk op **opslaan** om te bevestigen en ga naar scherm [6.3.7](#)
- ▶ *Opslaan is uitsluitend actief als een wijziging is aangebracht.*

6.3.8 Boilertemperatuur

De temperatuur wordt met een absolute temperatuurinstelling in graden Celsius ingesteld

instelling	temperatuur
standaard	85°C
minimum	80°C
maximum	90°C

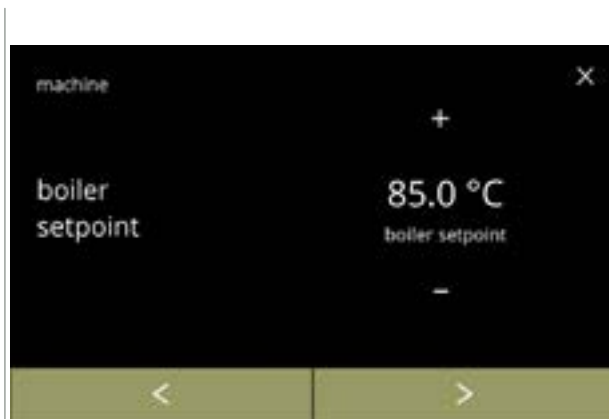

6.3.8

De boilertemperatuur wijzigen:

- druk op **+** of **-** om de temperatuur in te stellen
- druk op **<** of **>** om het machinemenü te doorlopen

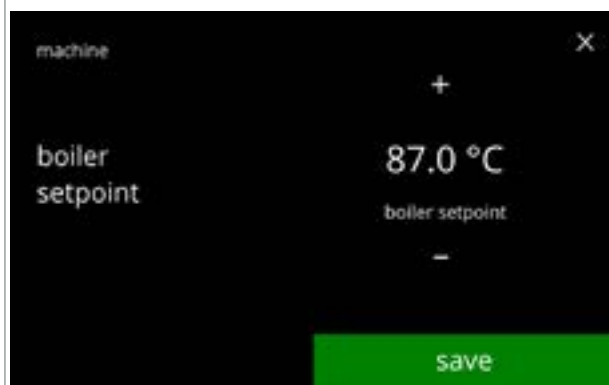

6.3.8a

Wijziging bevestigen:

- druk op **opslaan** om te bevestigen
- ▶ *Opslaan is uitsluitend actief als een wijziging is aangebracht.*

6.3.9 Energiespaarstand (ECO)

Als de ingestelde tijd is verstreken, gaat de Bolero automatisch naar de slaapstand. Het systeem wordt weer actief als het scherm wordt aangeraakt.

De tijd van de energiespaarstand kan volgens de onderstaande tabel worden ingesteld.

1	2	3	4	5	6
Uit	15 min.	30 min.	1 uur	2 uur	4 uur

Standaard: 2 uur

Bij het activeren van de energiespaarstand worden de volgende handelingen uitgevoerd:

- boiler opwarmen uitgeschakeld
- achtergrondverlichting display op laag percentage ingesteld.
- ventilator uitgeschakeld

► *De energieregelstand is dominant ten opzichte van de screensaverstand*



6.3.9

De energiespaarstand wijzigen:

- druk op "eco-modus" om te bevestigen
- druk op ◀ of ▶ om het machinemenu te doorlopen



6.3.9a

De optie van de energiespaarstand inschakelen/uitschakelen:

- druk op het aanvinkvakje om de energiespaarstand in te stellen
 - » selecteer UIT en **opslaan**: ga naar het volgende scherm
 - » selecteer AAN en **✓**: ga naar scherm [6.3.9c](#)
- *Opslaan is uitsluitend actief als een wijziging is aangebracht.*

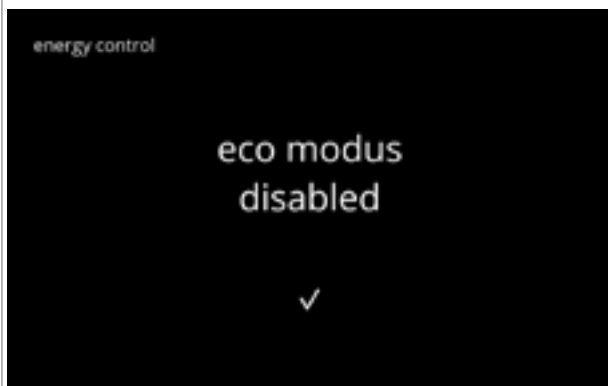

6.3.9b

Informatiescherm:

- scherm [6.3.9](#) verschijnt na een paar seconden



6.3.9c

Stel de tijd in waarna de ECO-modus actief wordt:

- druk op of om de activeringstijd te selecteren
- druk op het aanvinkvakje om de boiler temperatuur op 70°C in de ECO-modus in te stellen
- druk op **opslaan** om te bevestigen
- druk op om terug te gaan naar scherm [6.3.9a](#)



6.3.9d

Informatiescherm:

- scherm [6.3.9](#) verschijnt na een paar seconden

6.3.10 Beveiligingsinstellingen

In dit menu kunnen de instellingen voor de PIN-code worden vastgesteld.

Er zijn 2 PIN-codes:

- PIN 1 (algemene beveiliging)
- PIN 2 (specifieke beveiliging)

[§8.4 op p.146](#) beschrijft welke PIN-codes welke opties beschermen.

Als een PIN-code wordt ingevoerd om het menu te openen, blijft deze geldig tot de gebruiker het menu weer afsluit.



6.3.10

De beveiligingsinstellingen wijzigen:

- druk op "beveiligingsinstellingen" om te bevestigen
- druk op of om het machinemenü te doorlopen
- ▶ Als een PIN-code actief is, wordt dat op dit scherm aangegeven.

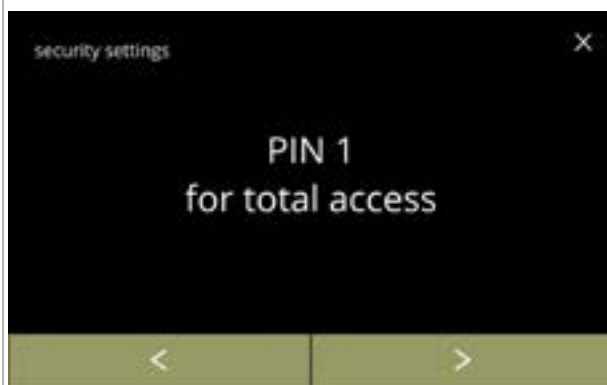

6.3.10a

De beveiligingsinstellingen wijzigen:

- druk op "PIN 1 voor volledige toegang":
 - » PIN 1 reeds ingesteld
ga naar scherm [6.3.10f](#)
 - » PIN 1 nog niet ingesteld
ga naar het volgende scherm
- druk op of om naar scherm [6.3.10q](#) te gaan voor PIN 2



6.3.10b

PIN-code instellen:

- druk op "PIN instellen" en ga naar het volgende scherm



6.3.10c

Voer de PIN-code in:

- druk op of om de getallen te doorlopen
- druk op het getal om dit te selecteren
- druk op om een getal van de PIN-code te wissen, zie de hoek linksonder
- druk op als de 4-cijferige PIN-code is ingevoerd

► Als de vier cijfers zijn ingevoerd, verschijnt het volgende scherm voor verificatie van de PIN-code.



6.3.10d

De PIN-code verifiëren:

- druk op of om de getallen te doorlopen
- druk op het getal om dit te selecteren
- druk op om een getal van de PIN-code te wissen, zie de hoek linksonder
- druk op om de ingevoerde PIN-code te bevestigen en ga naar het volgende scherm

► Als de PIN-code **niet** overeenkomt, mag u nog een keer proberen de juiste code in te voeren.

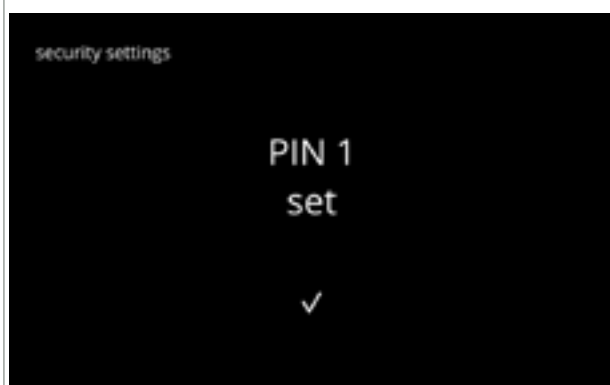

6.3.10e

Informatiescherm:

- scherm [6.3.10a](#) verschijnt na een paar seconden







6.3.10f

PIN 1 wijzigen:

- druk op "PIN 1 wijzigen" om te bevestigen en naar het volgende scherm te gaan
- druk op of en ga naar scherm [6.3.10m](#)

Voer de PIN-code in:

- druk op  of  om de getallen te doorlopen
- druk op het getal om dit te selecteren
- druk op  om een getal van de PIN-code te wissen, zie de hoek linksonder
- druk op  om de ingevoerde PIN-code te bevestigen en ga naar het volgende scherm

► *Als de PIN-code **niet** overeenkomt, mag u nog een keer proberen de juiste code in te voeren.*

6.3.10g





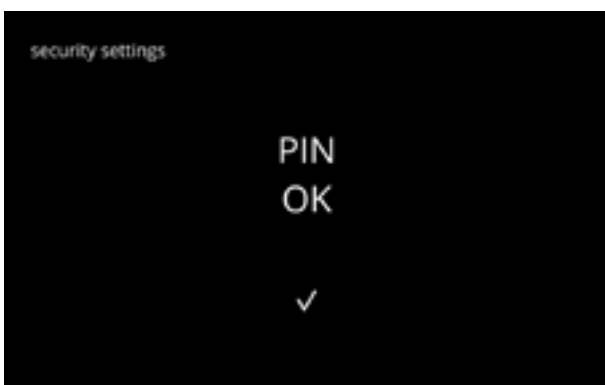

Informatiescherm:

- het volgende scherm verschijnt na een paar seconden

6.3.10h



De nieuwe PIN-code invoeren:





- druk op  of  om de getallen te doorlopen
- druk op het getal om dit te selecteren
- druk op  om een getal van de PIN-code te wissen, zie de hoek linksonder
- druk op  als de 4-cijferige PIN-code is ingevoerd

► *Als de vier cijfers zijn ingevoerd, verschijnt het volgende scherm voor verificatie van de PIN-code.*

6.3.10i



De nieuwe PIN-code verifiëren:

- druk op  of  om de getallen te doorlopen
- druk op het getal om dit te selecteren
- druk op  om een getal van de PIN-code te wissen, zie de hoek linksonder
- druk op  om de ingevoerde PIN-code te bevestigen en ga naar het volgende scherm

► *Als de PIN-code **niet** overeenkomt, mag u nog een keer proberen de juiste code in te voeren.*

6.3.10j



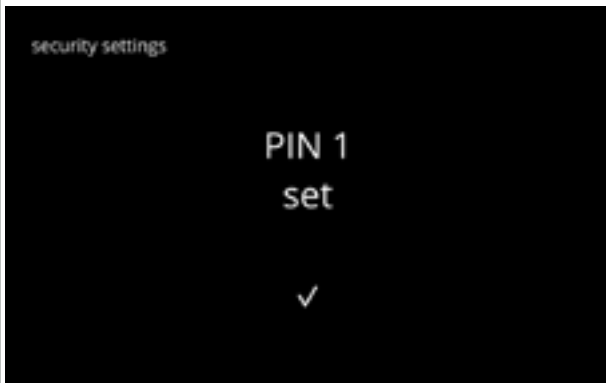

6.3.10k

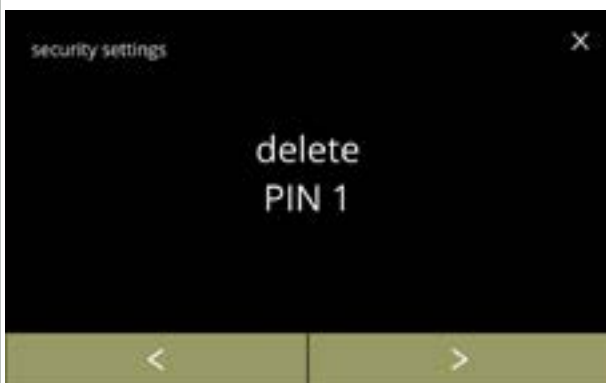

Informatiescherm:

- scherm [6.3.10a](#) verschijnt na een paar seconden



6.3.10l

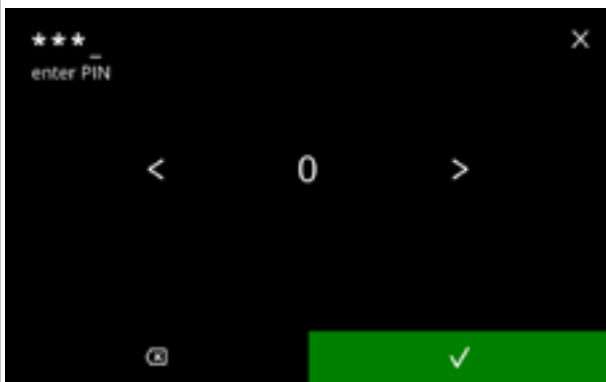

PIN 1 verwijderen:

- druk op "PIN 1 verwijderen" om te bevestigen en naar het volgende scherm te gaan
- druk op  of  en ga naar scherm [6.3.10f](#)



6.3.10m

Voer de PIN-code in:

- druk op  of  om de getallen te doorlopen
- druk op het getal om dit te selecteren
- druk op  om een getal van de PIN-code te wissen, zie de hoek linksonder
- druk op  om de ingevoerde PIN-code te bevestigen en ga naar het volgende scherm

► Als de PIN-code **niet** overeenkomt, mag u nog een keer proberen de juiste code in te voeren.

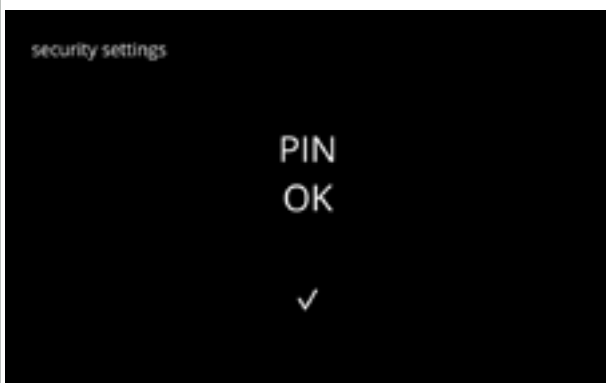

6.3.10n

Informatiescherm:

- het volgende scherm verschijnt na een paar seconden

Bevestigingsscherm:

- druk op om te annuleren
- druk op om te bevestigen en ga naar het volgende scherm

6.3.10o

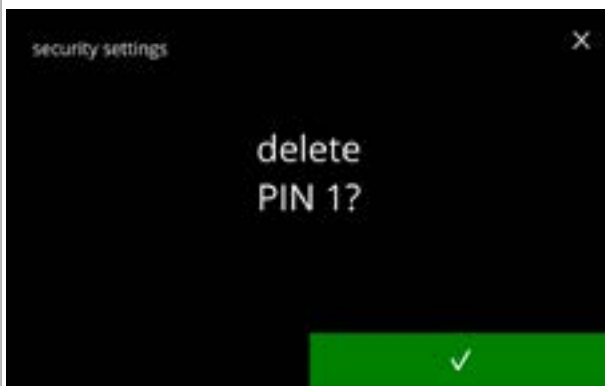

Informatiescherm:

- scherm [6.3.10a](#) verschijnt na een paar seconden

6.3.10p

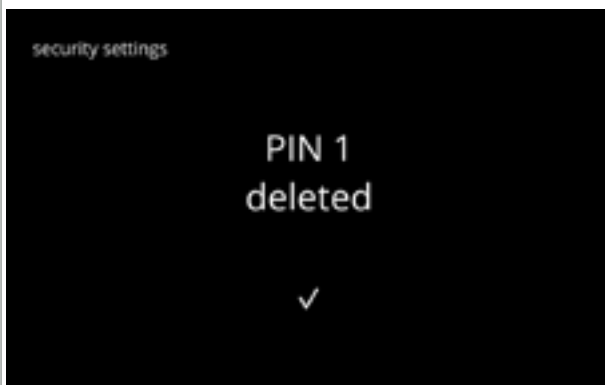

De beveiligingsinstellingen wijzigen:

- druk op "PIN 2 voor beperkte toegang" om te selecteren:
 - ▶ De hierop volgende schermen zijn hetzelfde als PIN 1 (alleen wordt PIN 1 vervangen door PIN 2 in de schermen [6.3.10b](#) t/m [6.3.10p](#)).
- druk op of om naar scherm [6.3.10a](#) te gaan voor PIN 1

6.3.10q



6.3.11 Aangesloten apparaten

In dit menu kunnen instellingen voor op de machine aangesloten externe apparaten worden ingesteld of aangepast.

In geval van een aangesloten betaalmodule kan de mogelijkheid voor het annuleren van een drank worden uitgeschakeld.

Apparaten die kunnen worden aangesloten:

- betaalmodules (met en zonder munten)

► Een betalingssysteem vereist een externe voeding; vraag uw verkoper naar de mogelijkheden.

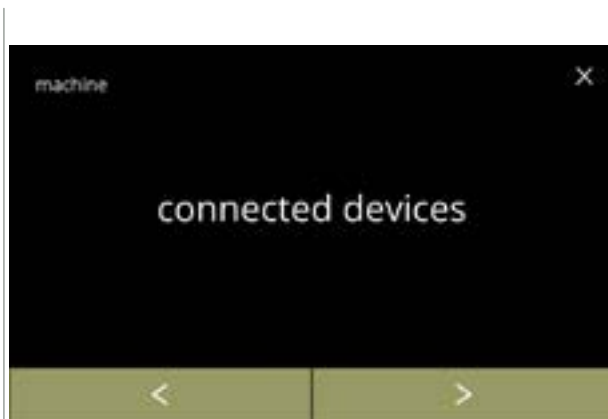

De aangesloten apparaten selecteren of configureren:

- druk op "aangesloten apparaten" om te bevestigen
- druk op ◀ of ▶ om het machinemenü te doorlopen

► Als geen extern apparaat op de machine is aangesloten, blijft de tekst op dit scherm grijs.

6.3.11

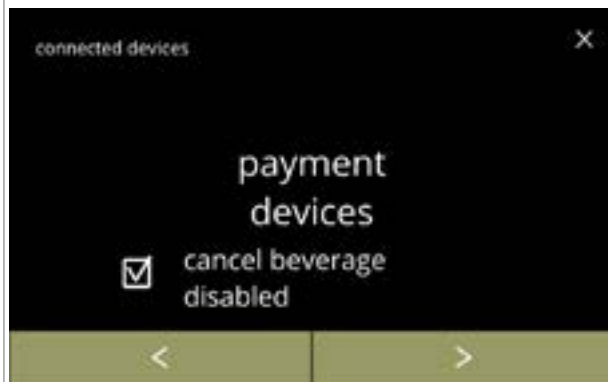

Betaalmodule:

- Het aanvinkvakje biedt de mogelijkheid om te beslissen of een betaalde drank wel of niet kan worden geannuleerd (het geld wordt niet geretourneerd).
- druk op ▶ om te bevestigen

6.3.11a

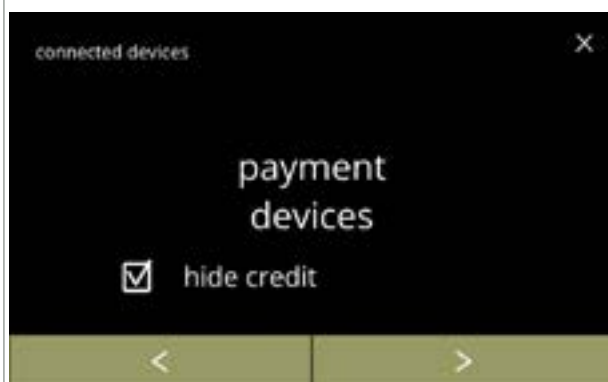

Betaalmodule:



- Het aanvinkvakje biedt de mogelijkheid om te beslissen of het saldo wel of niet verborgen blijft.
- druk op ▶ om te bevestigen
- De optie "saldo verbergen" is vooral handig voor betaalmodules die een bepaald saldo toewijzen om te verzekeren dat dit voldoende is om de drank te betalen (zoals bij een tankstation met zelfbediening).

6.3.11b



6.3.11c

De betaalmodule selecteren/configureren:



- druk op "munten selecteren" om te bevestigen
- druk op  of  om meer aangesloten betaalmodules te doorlopen

- ▶ De beschikbaarheid van de navigatieknoppen is afhankelijk van het aantal aangesloten apparaten.
- ▶ Maximaal 2 betaalmodules kunnen worden aangesloten.



6.3.11d

Selecteren welke munten kunnen worden gebruikt:

- druk op  of  om de beschikbare munten te doorlopen
 - druk op het aanvinkvakje om de munt in te stellen
 - druk op **opslaan** om te bevestigen en ga naar het volgende scherm
- ▶ Opslaan is uitsluitend actief als een wijziging is aangebracht.

Informatieschermen:

- scherm [6.3.11](#) verschijnt na een paar seconden

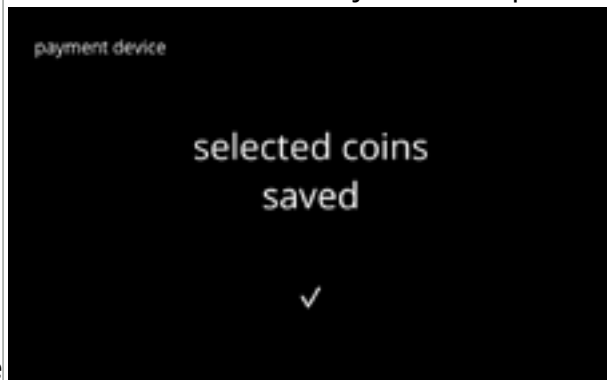

6.3.11e

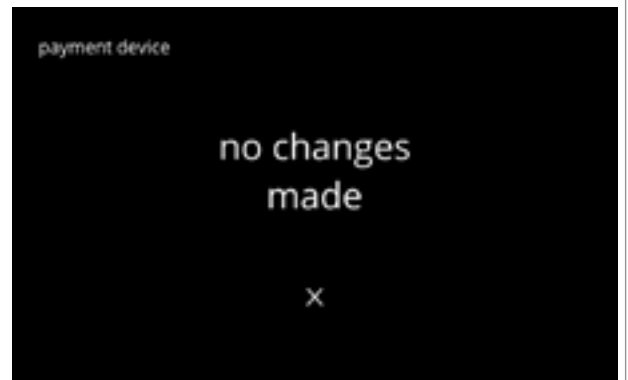

6.3.12 Naar fabrieksinstellingen resetten

Bij het resetten naar de fabrieksinstellingen wordt de machine op de oorspronkelijke staat ingesteld.

Uitzonderingen zijn:

- firmware
- machineteller (uitsluitend de dagtellers en de drankentellers worden gereset)
- ontkalkingsteller
- waterfilter
- firmwarehistorie

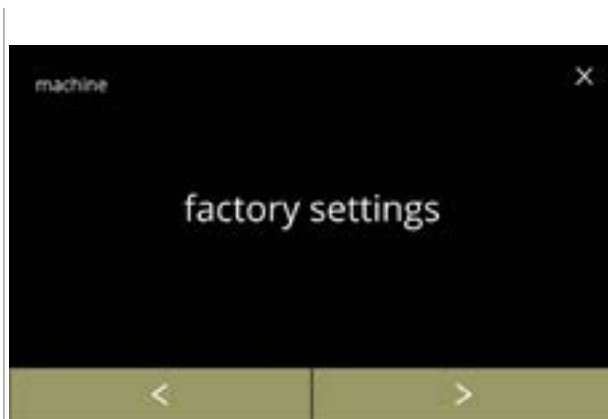

Naar fabrieksinstellingen resetten:

- druk op "fabrieksinstellingen" om te bevestigen
- druk op of om het machinemenu te doorlopen

6.3.12

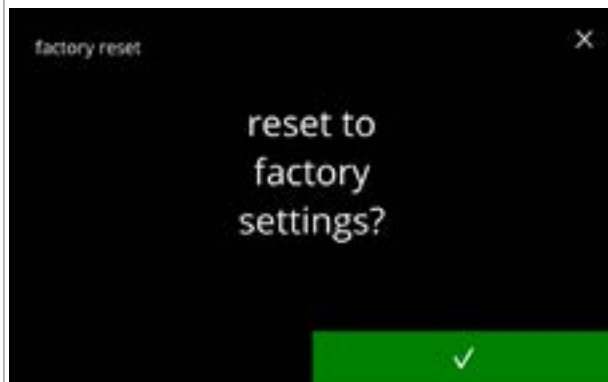

Bevestigingsscherm:

- ▶ Sla eerst de aangepaste gegevens op, zie [§6.4.5 op p.124](#).
- druk op om te bevestigen

6.3.12a

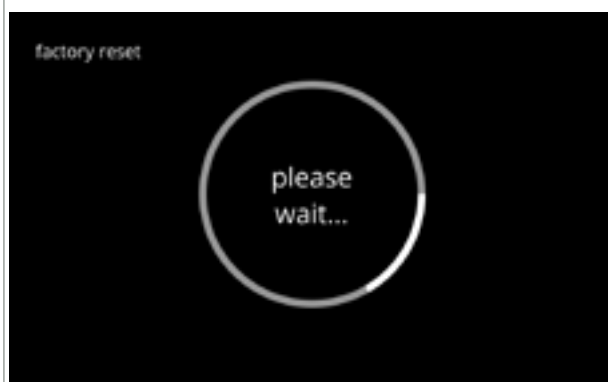

Voortgangsscherm

- wacht tot het proces is voltooid

6.3.12b



Informatiescherm:

- het volgende scherm verschijnt na een paar seconden

6.3.12c



Informatiescherm:

- de machine start automatisch (dit kan even duren)

6.3.12d

6.3.13 Blokkeertijden instellen

Het is mogelijk om de dosering van dranken voor bepaalde periodes te blokkeren. Bij de optie kan worden gekozen om dosering van heet water tijdens blokkeertijden wel in te schakelen.

Tijdens deze blokkeertijden zijn alle drankiconen op het drankselectiescherm inactief en grijs. Als een grijze knop wordt ingedrukt terwijl een blokkeertijd actief is, toont de machine 3 seconden scherm [6.3.13e](#).

Als heet water wel beschikbaar is tijdens de blokkeertijden, is het icoon van heet water het enige actieve icoon. Het aanvinkvakje 'heet water tijdens blokkeertijden inschakelen' is pas actief als minimaal één blokkeertijd is ingesteld.

Maximaal 4 blokkeertijden kunnen worden ingesteld en ieder hiervan wordt met een witte knop aangegeven.

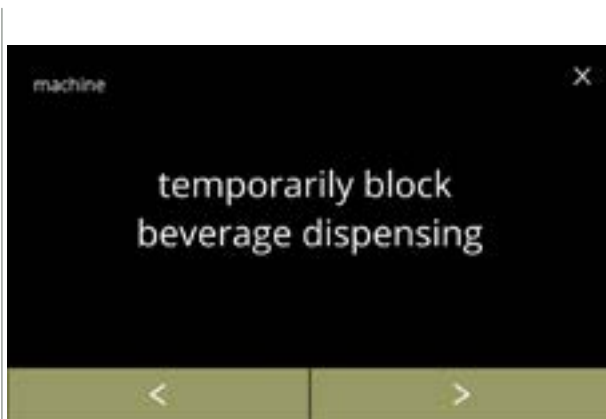

De blokkeertijden instellen:

- druk op "tijdelijke blokkering drankdosering" om te bevestigen
- druk op ◀ of ▶ om het machinemenü te doorlopen

6.3.13



Selectiescherm:

- druk op de blokkeertijd om deze te selecteren en ga naar het volgende scherm

6.3.13a

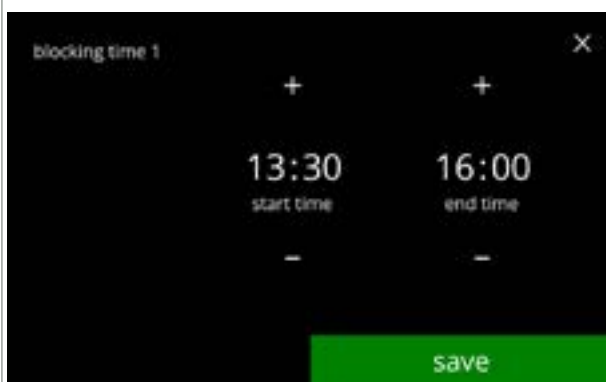

De tijd wijzigen:

- druk op + of - om de begin- en eindtijden met stappen van 15 minuten (= instelling) in te stellen
- druk op **opslaan** om te bevestigen
 - ▶ Als een blokkeertijd is ingesteld, krijgt de witte knop een groene buitenrand, zie scherm [6.3.13d](#).
 - ▶ Als de begin- en eindtijden hetzelfde zijn, wordt de blokkeertijd niet ingesteld.

6.3.13b

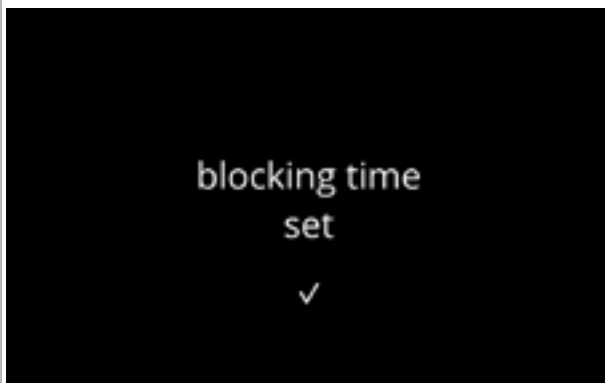

Informatiescherm:

- het volgende scherm verschijnt na een paar seconden

6.3.13c



Heet water inschakelen:

- druk op het aanvinkvakje om heet water tijdens de blokkeertijd in te schakelen
- druk op nog een blokkeertijd om deze in te stellen
- druk op  en keer terug naar scherm [6.3.13](#)

6.3.13d

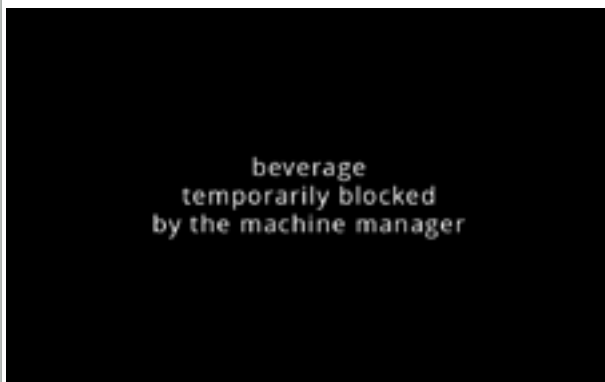

Informatiescherm:

- Als een grijze knop wordt ingedrukt terwijl een blokkeertijd actief is, toont de machine 3 seconden dit scherm.

6.3.13e

6.3.14 Automatische AAN/UIT-tijden instellen

Het belangrijkste doel van deze functie is om te verzekeren dat de machine op een bepaalde tijd **gereed is voor gebruik** en op een bepaalde tijd **uitschakelt**.

Als de begintijd bijvoorbeeld op 08:00 uur is ingesteld, betekent dit dat de machine vanaf dat tijdstip gereed moet zijn voor het doseren van dranken. Als de eindtijd bijvoorbeeld op 18:00 uur is ingesteld, worden op die tijd alle processen uitgeschakeld. De display toont een levensteken om de gebruikers te laten weten dat de machine in een soort 'winterslaapstand' staat. Het levensteken is het icoon voor de sterkte, de gestyleerde koffieboon  die over het scherm beweegt (op dezelfde manier als het icoon van de boom in de ECO-modus). De intensiteit van de display wordt op een zo laag mogelijke waarde ingesteld, zodat het icoon van de sterkte net zichtbaar is, zie scherm [6.3.14f](#).



De automatische AAN/UIT-tijden instellen:

- druk op "automatische AAN/UIT-tijden instellen" om te bevestigen
- druk op  of  om het machinemenü te doorlopen

6.3.14





Selectiescherm:

- druk op een dag om deze te selecteren en ga naar het volgende scherm
- ▶ Als automatische tijd is ingesteld (standaard AAN) heeft de witte knop een groene buitenrand, zie scherm [6.3.13d](#).

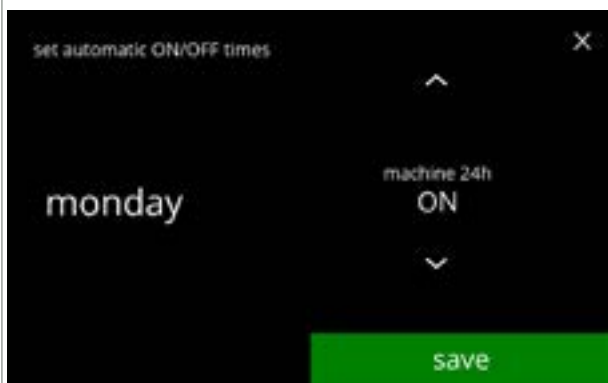
6.3.14a



De tijd wijzigen:

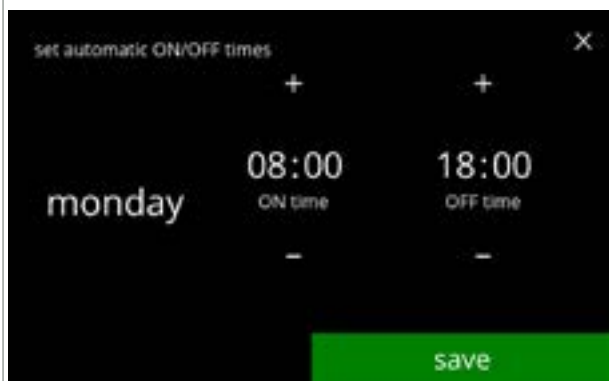

- druk op  of  om de mogelijke opties te selecteren
 - » AAN 24 uur
 - » UIT 24 uur
- druk op **opslaan** om te bevestigen en ga naar scherm [6.3.14d](#) of
 - » specifieke tijd instellen
- druk op  om naar het volgende scherm te gaan

6.3.14b



6.3.14c

De tijd wijzigen:

- druk op  of  om de tijden voor AAN en UIT in te stellen
- druk op **opslaan** om te bevestigen en ga naar het volgende scherm
 - ▶ De AAN-tijd wordt standaard ingesteld op 08:00 uur en de UIT-tijd op 18:00 uur.
 - ▶ De AAN-tijd en UIT-tijd kunnen nooit hetzelfde zijn.



6.3.14d

Informatiescherm:

- het volgende scherm verschijnt na een paar seconden



6.3.14e

Selectiescherm:

- druk op nog een tijdstip op de dag om dit in te stellen
- druk op  en keer terug naar scherm [6.3.14](#)

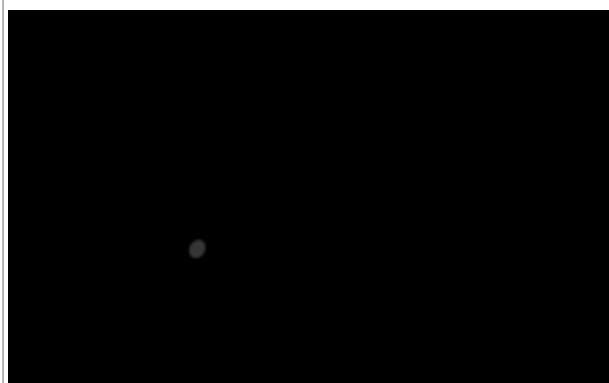

6.3.14f

Een machine wakker maken na de UIT-stand:

- raak het scherm aan

- ▶ De machine 'wordt wakker' en het drank-selectiescherm verschijnt. Voordat een drank kan worden gedoseerd, moet de boiler worden opgewarmd en dit wordt aangegeven door het boileropwarmscherm, zie [3k op p.5](#).
- ▶ Als de machine tijdens de UIT-tijd wakker wordt gemaakt, keert deze 15 minuten na de laatste handeling van een gebruiker naar deze stand terug.

6.4 Softwaremenu

Alle onderdelen die met firmware te maken hebben, kunnen in het softwaremenu worden afgelezen, ingesteld of gewijzigd.

Selecteer één van de beschikbare opties:

- druk op **◀** of **▶** om de volgende optie in het “softwaremenu” te selecteren
- druk op het 'tekstvak' om het volgende niveau voor het betreffende menu te selecteren
- druk op **⏪** om terug te gaan naar [hoofdstuk 6. Programmeermenu op p.17](#)

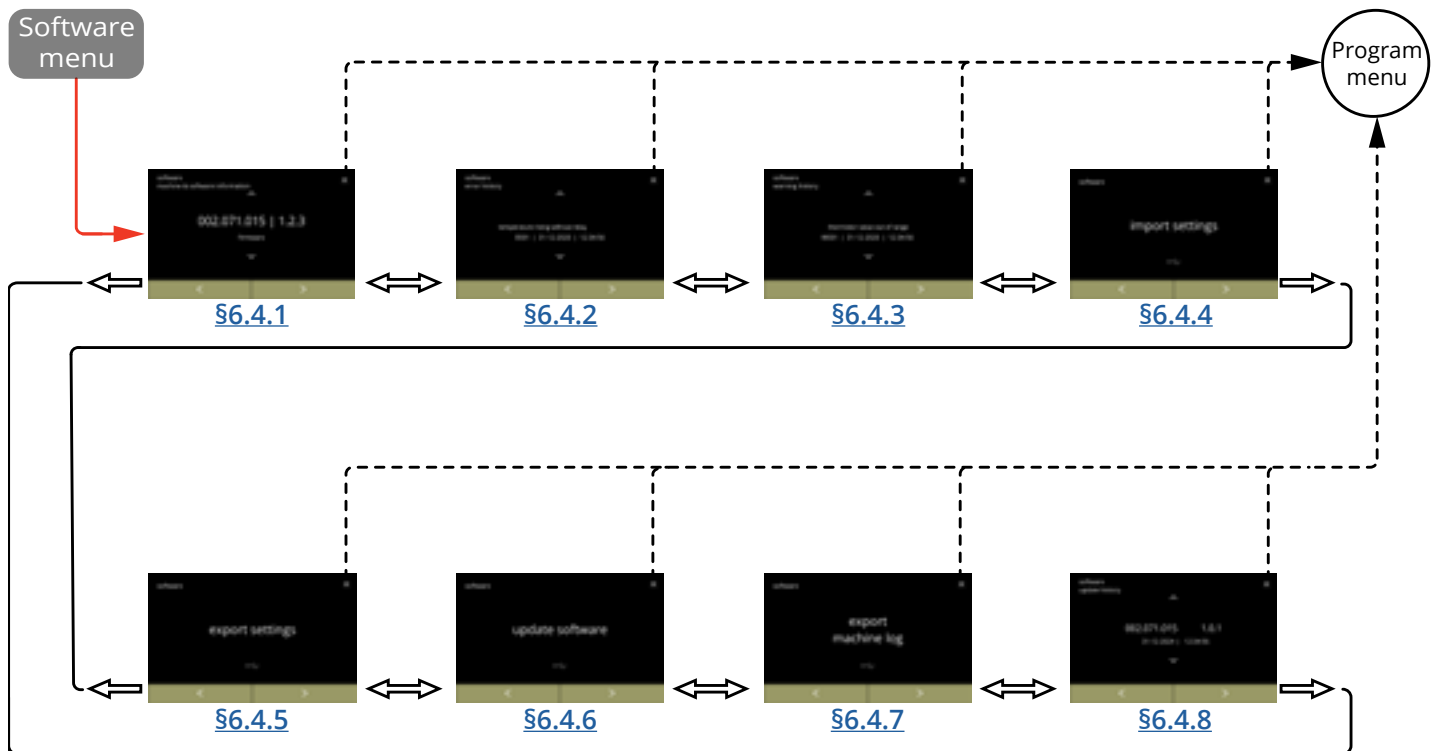

6.4.1 Informatie over de machine en de software



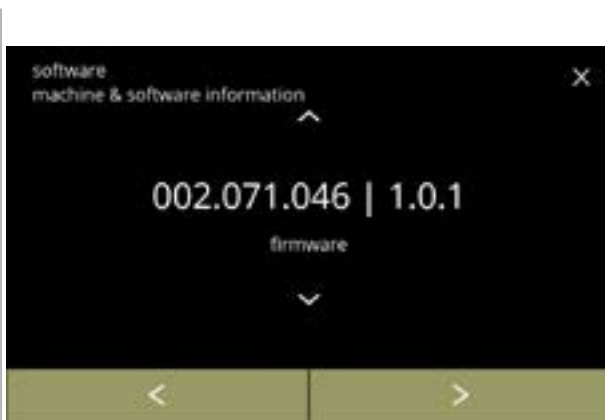

Dit menu toont informatie waarmee de machine wordt geïdentificeerd.

<i>software</i>			<i>hardware (versie, artikelnummer)</i>	<i>overigen</i>
HMI (versie)	I/O (versie)	extern (versie, artikelnummer)		
• bootloader	• bootloader	• interface-bord (indien aanwezig)	• HMI-bord	• IP-informatie (IP-adres, Mac-adres, Gateway en DNS) (indien verbonden)
• applicatie » API » GUI	• applicatie	• overige apparaten (indien aanwezig)	• I/O-bord	• serienummer machine
• touchscreen-controller			• interfaceprintplaat (indien aanwezig)	
• Bluetooth/Wi-Fi			• overige apparaten (indien aanwezig)	



6.4.1

Informatieschermen:

- druk op  of  om de overige informatie over de machine en de software op te vragen
- druk op  of  om het softwaremenu te doorlopen

6.4.2 Foutenlog

In dit menu wordt de foutenhistorie weergegeven.

De volgende onderdelen worden weergegeven:

- foutcode
- foutmelding
- datum en tijd



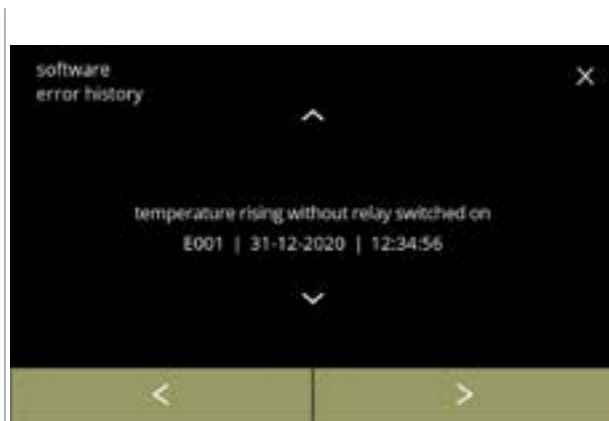

De foutenlog kan maximaal 50 foutmeldingen bevatten, waarbij de laatst gegenereerde foutcode als eerste wordt getoond.

► Een overzicht van de foutmeldingen vindt u in [§7.2 op p.134](#).



6.4.2

Informatieschermen:

- druk op  of  om de foutenhistorie op te vragen
- druk op  of  om het softwaremenu te doorlopen

► De laatst gegenereerde foutcode wordt als eerste weergegeven.

6.4.3 Waarschuwingenlog

In dit menu wordt de waarschuwingenhistorie getoond.

De volgende onderdelen worden weergegeven:

- waarschuwingscode
- waarschuwing melding
- datum en tijd

De waarschuwingenlog kan maximaal 50 waarschuwing meldingen bevatten, waarbij de laatst gegenereerde waarschuwingscode als eerste wordt getoond.

► Een overzicht van de waarschuwing meldingen vindt u in [§7.1 op p.132](#).

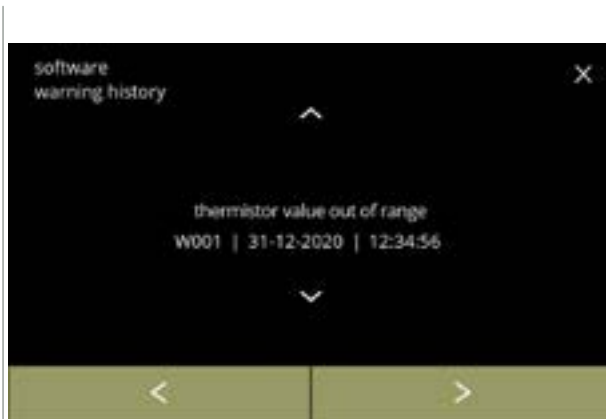

6.4.3

Informatieschermen:

- druk op  of  om de waarschuwingenhistorie op te vragen
- druk op  of  om het softwaremenu te doorlopen

► De laatst gegenereerde waarschuwingscode wordt als eerste weergegeven.

6.4.4 Machine-instellingen importeren

In dit menu kunnen de instellingen van een andere machine (of van de Bravilor-fabriek) worden geïmporteerd.

Met instellingen wordt het volgende bedoeld:

- recepten
- machineconfiguratie
- beveiligingsniveaus

► *De instellingen kunnen alleen worden overgezet als beide machines dezelfde identiteit hebben.*

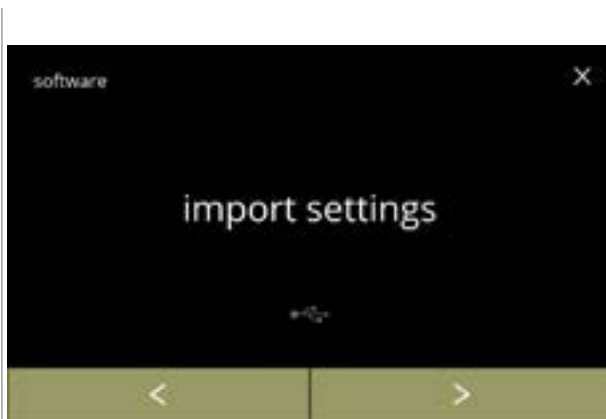

6.4.4

Machine-instellingen importeren:

- plaats een USB-stick
 - *Als geen USB-stick in de machine is geplaatst, is deze optie grijs.*
- druk op "instellingen importeren" om te bevestigen
- druk op of om het softwaremenu te doorlopen

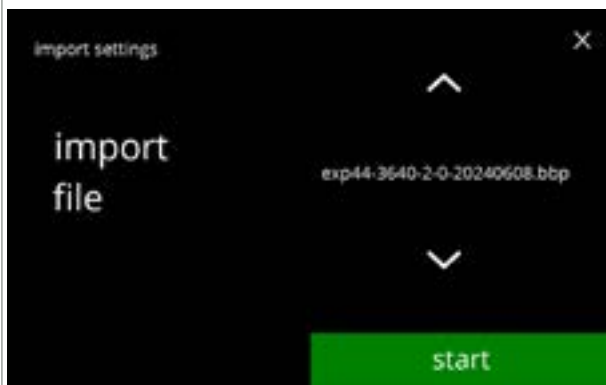

6.4.4a

De instellingen naar de machine importeren:

- druk op of om een instellingenbestand te selecteren
- druk op **starten** om het importeren te starten
 - *Alleen een bestand met dezelfde identificatie kan worden geïmporteerd:*
 - EXP44 : identiek type
 - 3640 : identiek boilervermogen (watt)
 - 2 : aantal uitlopen
 - 0 : type (0 standaard / 1 = XL)
 - 20240807 : datum is variabel (jjjjmmdd)
 - bbp : identieke bestandsextensie

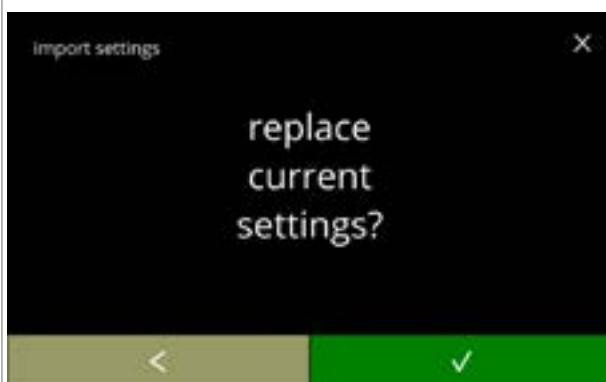

6.4.4b

Bevestigingsscherm:

- *Bedenk dat uw huidige instellingen worden overschreven.*
- druk op om te bevestigen
- druk op om naar het vorige scherm te gaan

Voortgangsscherm
• wacht tot het proces is voltooid

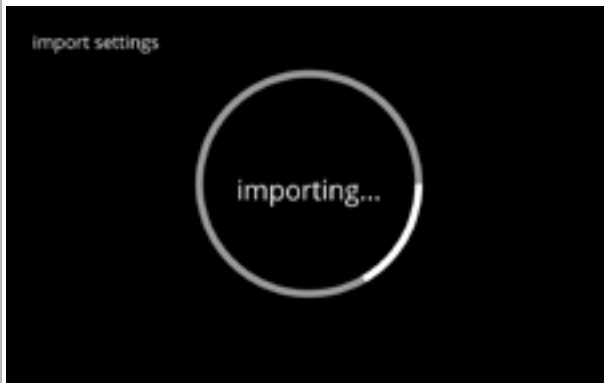

6.4.4c

Informatiescherm:
• scherm [6.4.4](#) verschijnt na een paar seconden

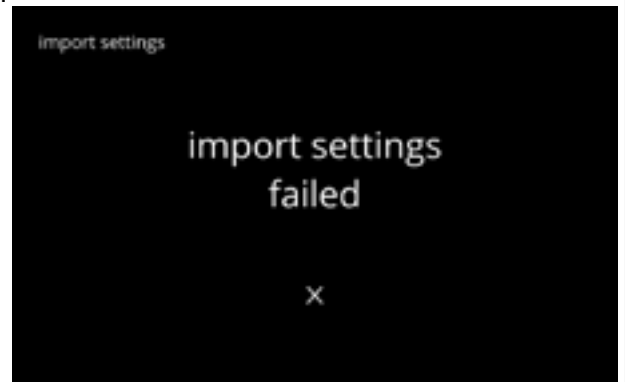
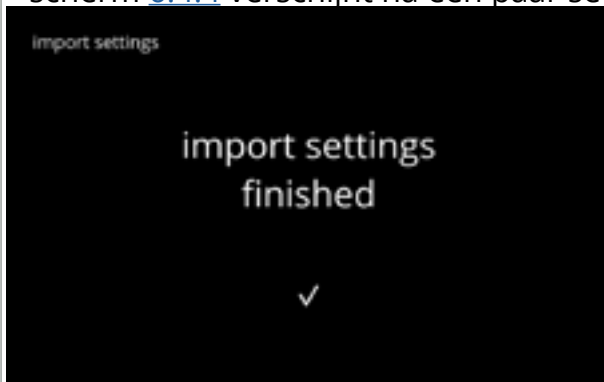

6.4.4d

6.4.5 Machine-instellingen exporteren

In dit menu worden de machine-instellingen naar een bestand geëxporteerd.
Met instellingen wordt het volgende bedoeld:

- recepten
 - machineconfiguratie
 - beveiligingsniveaus
 - identiteit (wordt gebruikt om te controleren of de nieuwe machine dezelfde identiteit heeft)
- *Bedenk dat de beveiligingsniveaus van de machine ook worden gekopieerd.*

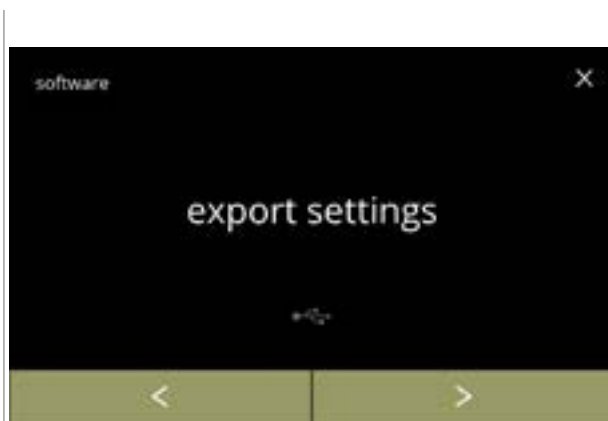

6.4.5

Machine-instellingen exporteren:

- plaats een USB-stick
 - *Als geen USB-stick in de machine is geplaatst, is deze optie grijs.*
- druk op "instellingen exporteren" om te bevestigen
- druk op ◀ of ▶ om het softwaremenu te doorlopen

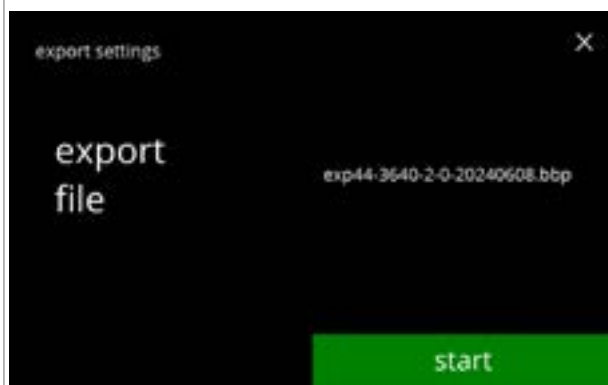

6.4.5a

De instelling van de huidige machine exporteren:

- druk op **starten** om het exporteren te starten
 - *De naam van het exportbestand is als volgt opgebouwd:*
- | | |
|----------|----------------------------------|
| EXP44 | : identiek type |
| 3640 | : identiek boilervermogen (watt) |
| 2 | : aantal uitlopen |
| 0 | : type (0 standaard / 1 = XL) |
| 20240807 | : datum is variabel (jjjjmmdd) |
| bbp | : identieke bestandsextensie |



6.4.5b

Voortgangsscherm

- wacht tot het proces is voltooid
- druk op **annuleren** om te onderbreken

Informatieschermen:

- scherm [6.4.5](#) verschijnt na een paar seconden

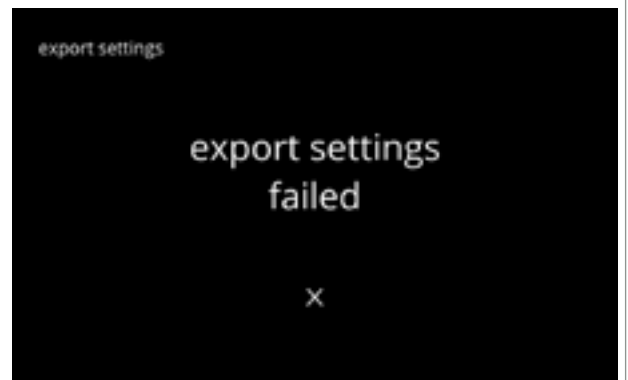
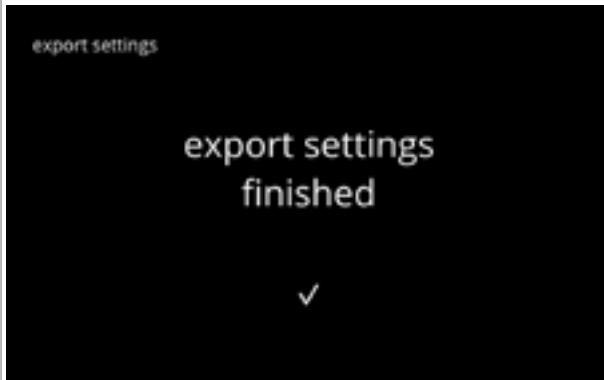

6.4.5c

6.4.6 Software updaten

In dit menu kan de software worden geüpdatet.

De software (het softwarepakket) kan op de USB-stick worden geselecteerd, waarna de informatie over het pakket wordt weergegeven.

► *De software kan naar wens worden geüpgraded en gedowngraded.*

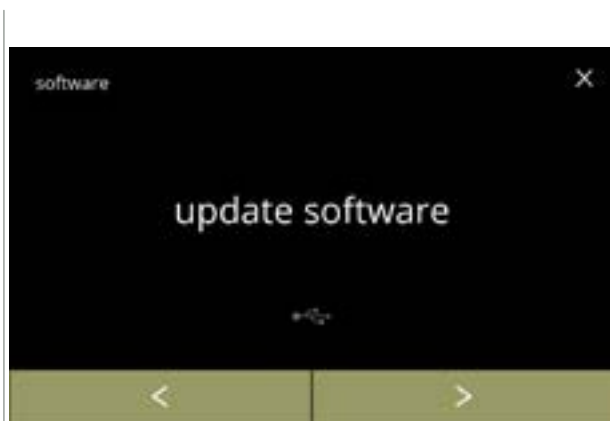

6.4.6

De machinesoftware updaten:

- plaats een USB-stick

► *Als geen USB-stick in de machine is geplaatst, is deze optie grijs.*

- druk op "software updaten" om te bevestigen
- druk op of om het softwaremenu te doorlopen

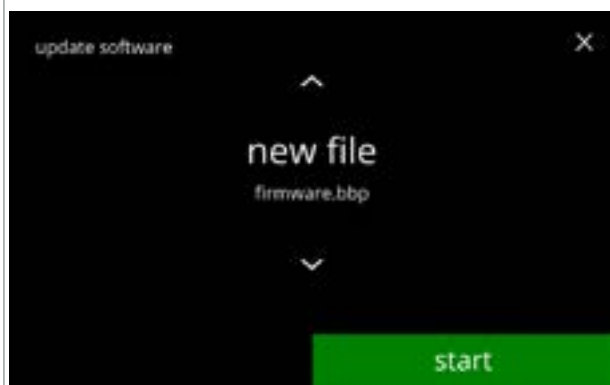

6.4.6a

Selecteer het bestand om de software te updaten:

- druk op of om een bestand te selecteren
- druk op om het updaten te starten

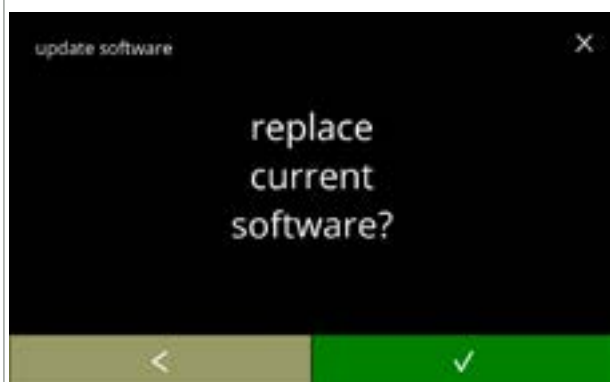

6.4.6b

Bevestigingsscherm:

► *Bedenk dat uw huidige firmware wordt overschreven.*

- druk op om te bevestigen
- druk op om naar het vorige scherm te gaan



6.4.6c

Voortgangsscherm

- wacht tot het proces is voltooid
- druk op **annuleren** om te onderbreken
- ▶ *Als het bestand niet kan worden geïmporteerd (een oudere versie of het verkeerde format), wordt het scherm afgesloten en verschijnt scherm [6.4.6f](#).*

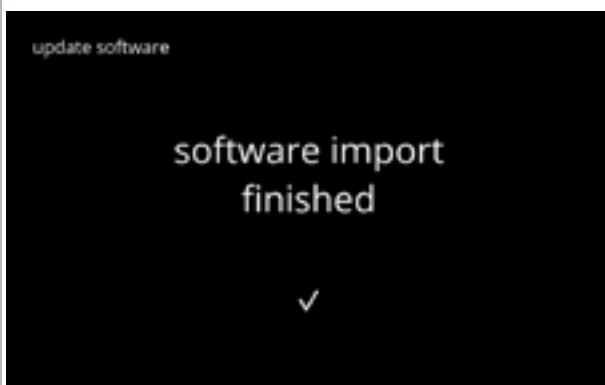

6.4.6d

Informatiescherm:

- het volgende scherm verschijnt na een paar seconden

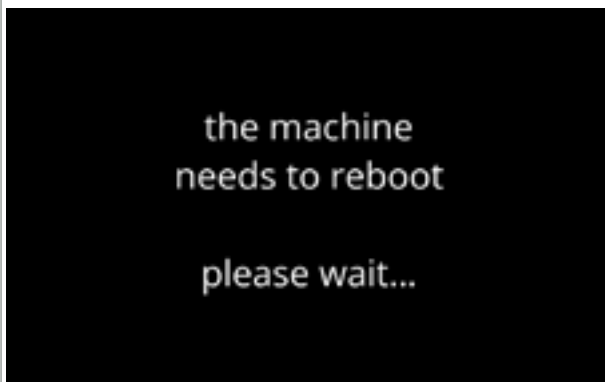

6.4.6e

Informatiescherm:

- de machine start automatisch (dit kan even duren)
- het volgende scherm verschijnt automatisch

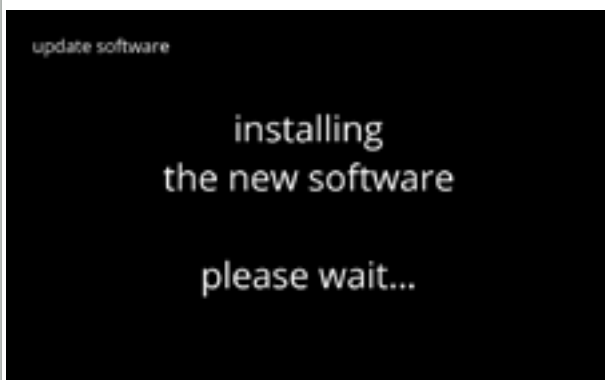

6.4.6f

Informatiescherm:

- het drankselectiescherm verschijnt als de software is geïnstalleerd

6.4.7 Machinelog exporteren

In dit menu wordt de machinelog naar een bestand geëxporteerd. Het rapport bestaat uit doseringstellers (gratis en betaald) en waarschuwings- en foutmeldingen.

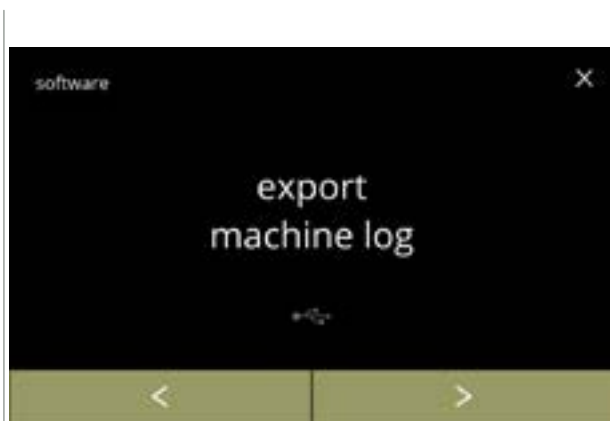

6.4.7

Machinelog exporteren:

- plaats een USB-stick
 - ▶ *Als geen USB-stick in de machine is geplaatst, is deze optie grijs.*
- druk op "machinelog exporteren" om te bevestigen
- druk op ◀ of ▶ om het softwaremenu te doorlopen

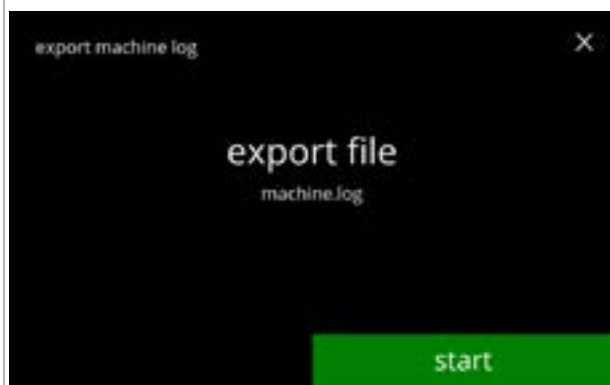

Het logbestand van de machine exporteren:

- druk op **starten** om het exporteren te starten

6.4.7a



Voortgangsscherm

- wacht tot het proces is voltooid
- druk op **annuleren** om te onderbreken

6.4.7b

Informatieschermen:

- scherm [6.4.7](#) verschijnt na een paar seconden

6.4.7c



6.4.8 Software-updatehistorie

In dit menu wordt de softwarehistorie getoond.

De volgende softwarehistorie wordt getoond met artikelnummer, versie, datum en tijd:



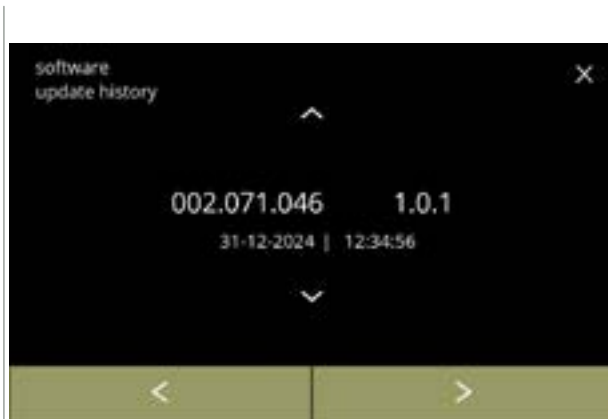

- productsoftware (HMI)
- software I/O-bord
- software touchscreen
- Wi-Fi/Bluetooth
- busapparaten (indien aangesloten)

De updatelog kan maximaal 50 onderdelen bevatten, waarbij de laatste update als eerste wordt getoond.



6.4.8

Informatieschermen:

- druk op  of  om de updatehistorie op te vragen
- druk op  of  om het softwaremenu te doorlopen

6.5 Online informatie

Online informatie is via de op het scherm getoonde QR-code toegankelijk.

Selecteer één van de beschikbare opties

- druk op **<** of **>** om de volgende optie in het "machinemenü" te selecteren
- druk op het 'tekstvak' om het volgende niveau voor het betreffende menu te selecteren
- druk op **✕** om terug te gaan naar [hoofdstuk 6. Programmeermenu op p.17](#)

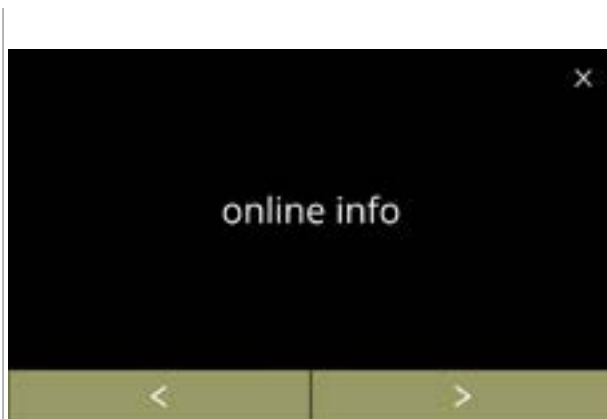

6.5.1

Online informatie:

- druk op "online informatie" om te bevestigen
- druk op **<** of **>** om het machinemenü te doorlopen



6.5.1a

Online handleidingen:

- druk op **<** of **>** om de beschikbare QR-codes te doorlopen
- scan de QR-code voor de nieuwste online handleiding(en)

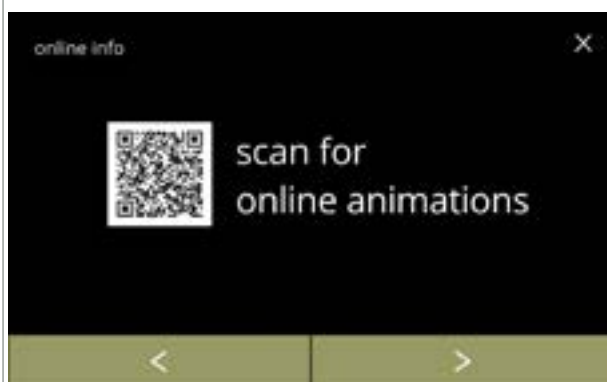

6.5.1b

Online animaties:

- druk op **<** of **>** om de beschikbare QR-codes te doorlopen
- scan de QR-code voor de nieuwste online animatie(s)

7. Waarschuwingen en fouten

7.1 Waarschuwingen

Waarschuwingen zijn bedoeld om u te informeren over een situatie waardoor de Bolero niet correct kan werken. In het algemeen worden waarschuwingen na het selecteren van een drank weergegeven.

► De meldingen/waarschuwingen worden 30 seconden weergegeven en vervolgens keert u terug naar het startscherm.

- » een melding (Mxxx) is een positieve bevestiging van een handeling van de gebruiker.
- » een waarschuwing (Wxxx) geeft een probleem of een mogelijk schadelijke situatie aan.



Voorbeeldweergave van een waarschuwing. Deze mededelingen worden in een logbestand opgeslagen ([§6.4.3 op p.121](#)).

7.1a

code	beschrijving	handeling
W001	temperatuursensor buiten bereik	<ul style="list-style-type: none"> • geen handeling vereist, verdwijnt na een paar seconden, wordt als dit 3 keer is voorgekomen E002
W002	temperatuur te hoog	<ul style="list-style-type: none"> • geen handeling vereist, verdwijnt na een paar seconden
W003	temperatuur stijgt niet terwijl relais is ingeschakeld	<ul style="list-style-type: none"> • geen handeling vereist, verdwijnt na een paar seconden, wordt als dit binnen een bepaalde tijd 3 keer is voorgekomen E004
W004	canistermotor niet gedetecteerd	<ul style="list-style-type: none"> • reset het bericht op het scherm » neem als de waarschuwing niet verdwijnt contact op met de dealer
W005	<i>niet in gebruik</i>	
W006	mengbekers moeten worden gespoeld	<ul style="list-style-type: none"> • reset het bericht op het scherm » het mengsysteem spoelen, zie §6.1.1 op p.19
W007	machine moet binnenkort worden ontkalkt	<ul style="list-style-type: none"> • reset het bericht op het scherm » plan de ontkalkingsprocedure binnen korte tijd

code	beschrijving	handeling
W008	machine moet nu worden ontkalkt	<ul style="list-style-type: none">• reset het bericht op het scherm (de waarschuwing zal na iedere gedoseerde drank verschijnen)
W009	waterfilter moet binnenkort worden vervangen	<ul style="list-style-type: none">• reset het bericht op het scherm» plan de vervanging van het waterfilter binnen korte tijd
W010	waterfilter moet nu worden vervangen	<ul style="list-style-type: none">• reset het bericht op het scherm (de waarschuwing zal na iedere gedoseerde drank verschijnen)» het waterfilter vervangen en bevestigen in §6.1.3 op p.28
W011 - W019	<i>niet in gebruik</i>	
W020	neem contact op met uw dealer voor preventief onderhoud	<ul style="list-style-type: none">• reset het bericht op het scherm, de waarschuwing zal verschillende malen terugkeren en daarna E026 worden

7.2 Foutmeldingen

Foutmeldingen verschijnen als het besturingssysteem van de machine een fout waarneemt. Als de fout actief is en door de gebruiker wordt geannuleerd, verlaat de machine de veilige modus en probeert zich te herstellen. Als de fout na nogmaals proberen niet is opgelost, verschijnt de fout opnieuw.

► *Neem als de foutmelding na de juiste handeling terugkeert contact op met de dealer.*

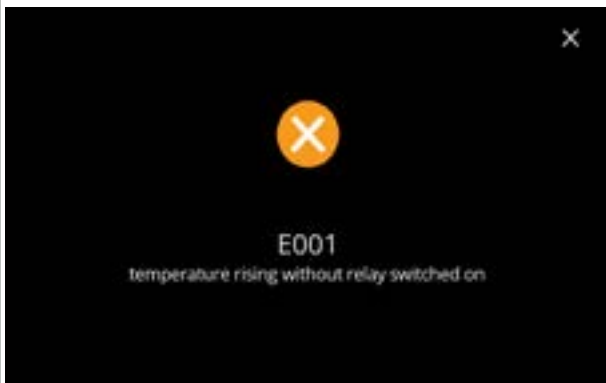

Voorbeeldweergave van foutmeldingen. Deze fouten worden in een logbestand opgeslagen, zie [§6.4.2 op p.120](#).

7.2a

code	beschrijving	handeling
E001	temperatuur stijgt terwijl relais is uitgeschakeld	<ul style="list-style-type: none"> • reset het bericht op het scherm » neem als de fout niet verdwijnt contact op met de dealer
E002	temperatuursensor buiten bereik	<ul style="list-style-type: none"> • reset het bericht op het scherm » neem als de fout niet verdwijnt contact op met de dealer
E003	magneetventiel onverwacht geopend	<ul style="list-style-type: none"> • reset het bericht op het scherm » neem als de fout niet verdwijnt contact op met de dealer
E004	temperatuur stijgt niet terwijl relais is ingeschakeld	<ul style="list-style-type: none"> • reset het bericht op het scherm » neem als de fout niet verdwijnt contact op met de dealer
E005	storing waterselector	<ul style="list-style-type: none"> • reset het bericht op het scherm » neem als de fout niet verdwijnt contact op met de dealer

code	beschrijving	handeling
E006	storing watertoevoer	<ul style="list-style-type: none"> • reset de melding op het scherm en controleer als de fout zich weer voordoet de volgende zaken: <ul style="list-style-type: none"> » controleer of de waterkraan openstaat » controleer of de watertoevoerslang niet is geknikt » controleer of water uit de waterkraan komt » neem als de fout niet verdwijnt contact op met de dealer
E007	<i>niet in gebruik</i>	
E008	bussysteem communicatiefout	<ul style="list-style-type: none"> • reset het bericht op het scherm <ul style="list-style-type: none"> » neem als de fout niet verdwijnt contact op met de dealer
E009	storing pompmotor	<ul style="list-style-type: none"> • reset het bericht op het scherm <ul style="list-style-type: none"> » neem als de fout niet verdwijnt contact op met de dealer
E010	mixermotor niet gedetecteerd	<ul style="list-style-type: none"> • reset de melding op het scherm en controleer als de fout zich weer voordoet de volgende zaken: <ul style="list-style-type: none"> » controleer of de mixerkom schoon is en niet is geblokkeerd » neem als de fout niet verdwijnt contact op met de dealer
E011	storing canistermotor	<ul style="list-style-type: none"> • reset de melding op het scherm en controleer als de fout zich weer voordoet de volgende zaken: <ul style="list-style-type: none"> » verwijder de canister en probeer het nog een keer » verwijder de ingrediëntpoeder uit de canister en probeer nog een keer » neem als de fout niet verdwijnt contact op met de dealer <p>► <i>E011 kan niet door de hardware worden gedetecteerd als de canistermotor op zeer lage snelheid loopt, d.w.z. als zeer kleine hoeveelheden ingrediënten worden gedoseerd. Dit is meestal het geval bij recepten met een zeer lage ingrediënt/water-verhouding.</i></p>
E012 - E025	<i>niet in gebruik</i>	
E026	neem contact op met uw dealer voor noodzakelijk onderhoud	<ul style="list-style-type: none"> • reset de melding op het scherm en neem contact op met de dealer voor het vereiste onderhoud (de foutmelding zal vaker verschijnen dan de vorige waarschuwingsmelding W020)

7.3 Overige problemen

Naast de in de machine aanwezige berichten en fouten kan een aantal andere problemen ontstaan; deze problemen worden onderstaand beschreven.

Beschrijving van het probleem	Mogelijke oorzaak	Controleer de volgende onderdelen
drank te slap	poeder in de ingrediënt-canister bijna op	• Ingrediëntbak
	sterkte niet goed	• pas de instellingen van de drank in de recepteditor aan » neem als de fout niet verdwijnt contact op met de dealer
drank te sterk	sterkte niet goed	• pas de instellingen van de drank in de recepteditor aan » neem als de fout niet verdwijnt contact op met de dealer
		• neem contact op met de dealer
geen water gedoseerd	slang geblokkeerd	• neem contact op met de dealer
mixerunit verstopt	mixerunit niet gereinigd	• reinig de mixerunit
	te veel poeder	• controleer de adviesdosering op de verpakking van het poeder en weeg de te gebruiken hoeveelheid poeder met een weegschaal
	gebruik van poeder dat niet geschikt is voor verkoopautomaten	• gebruik poeder dat geschikt is voor verkoopautomaten
	pomp verkeerd gekalibreerd	• kalibreer de pomp (beschikbaarheid is afhankelijk van de PIN-instelling)
		• neem contact op met de dealer
	mixer defect of ontbreekt	• controleer de mixer
	mixerunit beschadigd	• controleer de mixerunit
ventilatorrotor draait niet	• reinig de ventilatorrotor en de behuizing of verwijder een eventuele blokkering » neem als de fout niet verdwijnt contact op met de dealer	
water loopt over vanuit de mixerunit	pomp verkeerd gekalibreerd	• kalibreer de pomp (beschikbaarheid is afhankelijk van de PIN-instelling)
		• neem contact op met de dealer
	mixerkom verstopt	• mixerkom, zie het hierboven beschreven probleem » neem als de fout niet verdwijnt contact op met de dealer

Beschrijving van het probleem	Mogelijke oorzaak	Controleer de volgende onderdelen
mixerunit lekt	mixerkomafdichting lekt	<ul style="list-style-type: none"> • reinig de gehele mixerunit » neem als de fout niet verdwijnt contact op met de dealer
geen schuim op de drank	mixersnelheid niet correct	<ul style="list-style-type: none"> • stel de mixersnelheid af (beschikbaarheid is afhankelijk van de PIN-instelling) » neem als de fout niet verdwijnt contact op met de dealer
	type instantingrediënt	<ul style="list-style-type: none"> • probeer een ander instantingrediënt
te veel schuim op de drank	mixersnelheid niet correct	<ul style="list-style-type: none"> • stel de mixersnelheid af (beschikbaarheid is afhankelijk van de PIN-instelling) » neem als de fout niet verdwijnt contact op met de dealer
niet genoeg water gedoseerd	kalk in het watersysteem	<ul style="list-style-type: none"> • ontkalk de machine » neem als de fout niet verdwijnt contact op met de dealer
ventilatorrotor loopt niet	ventilator niet gereinigd	<ul style="list-style-type: none"> • reinig de ventilatorrotor en de behuizing of verwijder een eventuele blokkering » neem als de fout niet verdwijnt contact op met de dealer
water in verkeerde uitloop gedoseerd	kalk in waterselector	<ul style="list-style-type: none"> • ontkalk de machine » neem als de fout niet verdwijnt contact op met de dealer
machine wordt niet ingeschakeld	schakelaar niet ingeschakeld	<ul style="list-style-type: none"> • schakel de schakelaar aan de achterzijde in
	geen voeding	<ul style="list-style-type: none"> • controleer de voeding » neem als de fout niet verdwijnt contact op met de dealer
bericht veiligheidscircuit onderbroken op display	deur en sluitplaat niet gesloten	<ul style="list-style-type: none"> • sluit eerst de sluitplaat en vervolgens de deur
	servicesleutel niet geplaatst	<ul style="list-style-type: none"> • plaats de servicesleutel » neem als de fout niet verdwijnt contact op met de dealer
touchscreendisplay reageert soms niet	touchscreen vervuild	<ul style="list-style-type: none"> • schakel de machine uit en reinig het touchscreen met een vochtige doek ► <i>Gebruik geen bijtende reinigingsmiddelen.</i> » neem als de fout niet verdwijnt contact op met de dealer

8. Bijlage

8.1 Informatie over het filter en waterhardheid

	zeer zacht	zacht	gemiddeld	matig	hard
°dH	0 - 4	4 - 8	8 - 12	12 - 18	18 - 30
°fH/°TH	0 - 7	7 - 15	15 - 22	22 - 32	32 - 54
°e / Clark	0 - 5	5 - 10	10 - 15	15 - 23	23 - 38
mmol/l	0 - 0,72	0,72 - 1,43	1,43 - 2,15	2,15 - 3,22	3,22 - 5,37
ontkalken	2000 l.	1500 l.	1000 l.	500 l.	250 l.

- ▶ De inhoud van een waterfilter is afhankelijk van het type en de plaatselijke hardheid van het water.
- ▶ Zie [§6.1.6 op p.34](#) om de waterhardheid in te stellen.

8.2 Functionaliteit van de deurschakelaar



Als de deur wordt geopend, wordt de veiligheidsschakelaar geactiveerd en verschijnt een melding.

De volgende hardware wordt inactief:

- alle mixers
- alle canisters
- boiler
- apparaten die op de 24V beveiliging van het bussysteem zijn aangesloten

- ▶ Als de deurschakelaar tijdens het doseren van een drank wordt geactiveerd, wordt de dosering geannuleerd en de mengbeker door middel van naspoelen gereinigd.

8.3 Basisconfiguraties voor de machine

8.3.3 Bolero Turbo (standaard)

Turbo 22

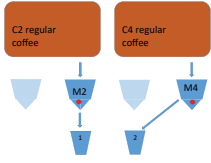

Turbo 33

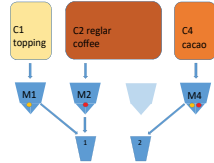

Turbo 33 Self

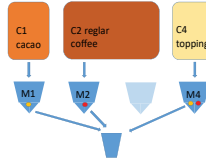

Turbo 43

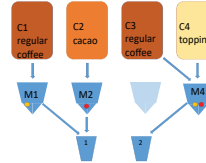

Turbo 44

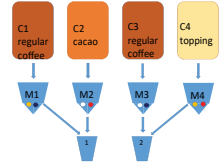

8.3.1 Bolero Turbo (speciaal type)

Turbo 32 (CR*)

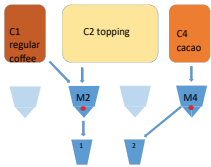

Turbo 42 (CR*)

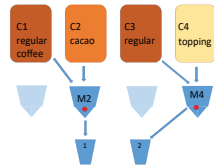

Turbo 43 Self (CR*)

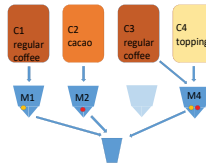

*CR = Commercieel verzoek

8.3.2 Bolero Turbo XL (standaard)

Turbo XL 33

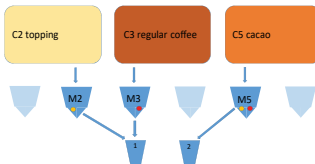

Turbo XL 33 Self

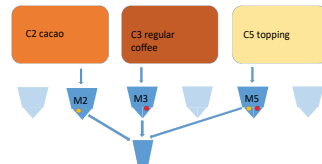

Turbo XL 43

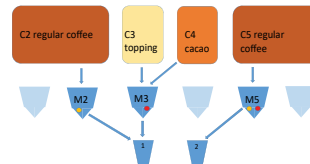

Turbo XL 44

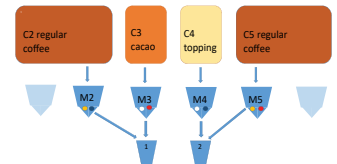

Turbo XL 53

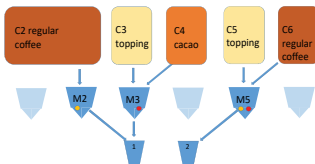

Turbo XL 64

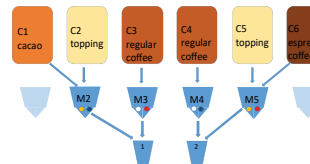

► Momenteel zijn geen CR-modellen van de Bolero Turbo XL beschikbaar.

8.3.4 Vooraf geselecteerde ingrediënten en dranken

Bolero Turbo 22

	Canister	Positie van de canistermotor	Ingrediënten
	1	2	Gewone koffie
	2	4	Gewone koffie

Knop	Recepten	Kop/beker/kan (ml)	Links	Rechts	Tegelijkertijd
1	zwarte koffie	120/150/300	✓	✓	✓
2	espresso	60/ 80/120	✓	✓	✓
3	koffie crème	120/150/300	✓	✓	✓
9	heet water	120/150/300	In het midden		✗

Bolero Turbo 33

	Canister	Positie van de canistermotor	Ingrediënten
	1	1	Topping
	2	2	Gewone koffie
	4	4	Cacao

Knop	Recepten	Kop/beker/kan (ml)	Links	Rechts	Tegelijkertijd
1	zwarte koffie	120/150/300	✓	✗	✓
2	espresso	60/ 80/120	✓	✗	✓
3	koffie crème	120/150/300	✓	✗	✓
4	koffie + melk	120/150/300	✓	✗	✗
5	cappuccino	120/150/300	✓	✗	✗
6	latte macchiato	120/150/300	✓	✗	✗
7	warme melk	120/150/300	✓	✗	✓
8	chocolade	120/150/300	✗	✓	✓
9	heet water	120/150/300	in het midden		✗
19	kan zwarte koffie	1000/1500/2000	✓	✗	✓
20	kan warme melk	1000/1500/2000	✓	✗	✓
21	kan chocolade	1000/1500/2000	✗	✓	✓
27	kan heet water	1000/1500/2000	in het midden		✗

Bolero Turbo 33 S

	Canister	Positie van de canistermotor	Ingrediënten
	1	1	Cacao
	2	2	Gewone koffie
	4	4	Topping

Knop	Recepten	Kop/beker/kan (ml)	Enkele uitloop	Tegelijkertijd
1	zwarte koffie	120/150/300	✓	✗
2	espresso	60/ 80/120	✓	✗
3	koffie crème	120/150/300	✓	✗
4	koffie + melk	120/150/300	✓	✗
5	cappuccino	120/150/300	✓	✗
6	latte macchiato	120/150/300	✓	✗
7	warme melk	120/150/300	✓	✗
8	chocolade	120/150/300	✓	✗
9	heet water	120/150/300	✓	✗
19	kan zwarte koffie	1000/1500/2000	✓	✗
20	kan warme melk	1000/1500/2000	✓	✗
21	kan chocolade	1000/1500/2000	✓	✗
27	kan heet water	1000/1500/2000	✓	✗

Bolero Turbo 43

	Canister	Positie van de canistermotor	Ingrediënten
	1	1	Gewone koffie
	2	2	Cacao
	4	4	Topping

Knop	Recepten	Kop/beker/kan (ml)	Links	Rechts	Tegelijkertijd
1	zwarte koffie	120/150/300	✓	✓	✓
2	espresso	60/ 80/120	✓	✓	✓
3	koffie crème	120/150/300	✓	✓	✓
4	koffie + melk	120/150/300	✗	✓	✗
5	cappuccino	120/150/300	✗	✓	✗
6	latte macchiato	120/150/300	✗	✓	✗
7	warme melk	120/150/300	✗	✓	✓
8	chocolade	120/150/300	✗	✗	✓
9	heet water	120/150/300	in het midden		✗
19	kan zwarte koffie	1000/1500/2000	✓	✓	✓
20	kan warme melk	1000/1500/2000	✗	✓	✓
21	kan chocolade	1000/1500/2000	✓	✗	✓
27	kan heet water	1000/1500/2000	in het midden		✗

Bolero Turbo 44

	Canister	Positie van de canistermotor	Ingrediënten
	1	1	Gewone koffie
	2	2	Cacao
	3	3	Gewone koffie
	4	4	Topping

Knop	Recepten	Kop/beker/kan (ml)	Links	Rechts	Tegelijkertijd
1	zwarte koffie	120/150/300	✓	✓	✓
2	espresso	60/ 80/120	✓	✓	✓
3	koffie crème	120/150/300	✓	✓	✓
4	koffie + melk	120/150/300	✗	✓	✗
5	cappuccino	120/150/300	✗	✓	✗
6	latte macchiato	120/150/300	✗	✓	✗
7	warme melk	120/150/300	✗	✓	✗
8	chocolade	120/150/300	✓	✗	✗
9	heet water	120/150/300	in het midden		✗
19	kan zwarte koffie	1000/1500/2000	✓	✓	✓
20	kan warme melk	1000/1500/2000	✗	✓	✓
21	kan chocolade	1000/1500/2000	✓	✗	✓
27	kan heet water	1000/1500/2000	in het midden		✗

Bolero Turbo XL 33

	Canister	Positie van de canistermotor	Ingrediënten
	1	2	Topping
	2	3	Gewone koffie
	3	5	Cacao

Knop	Recepten	Kop/beker/kan (ml)	Links	Rechts	Tegelijkertijd
1	zwarte koffie	120/150/300	✓	✗	✓
2	espresso	60/ 80/120	✓	✗	✓
3	koffie crème	120/150/300	✓	✗	✓
4	koffie + melk	120/150/300	✓	✗	✗
5	cappuccino	120/150/300	✓	✗	✗
6	latte macchiato	120/150/300	✓	✗	✗
7	warme melk	120/150/300	✓	✗	✓
8	chocolade	120/150/300	✗	✓	✓
9	heet water	120/150/300	in het midden		✗
19	kan zwarte koffie	1000/1500/2000	✓	✓	✓
20	kan warme melk	1000/1500/2000	✓	✗	✓
21	kan chocolade	1000/1500/2000	✗	✓	✓
27	kan heet water	1000/1500/2000	in het midden		✗

Bolero Turbo XL 33 S

	Canister	Positie van de canistermotor	Ingrediënten
	1	2	Cacao
	2	3	Gewone koffie
	3	5	Topping

Knop	Recepten	Kop/beker/kan (ml)	Enkele uitloop	Tegelijkertijd
1	zwarte koffie	120/150/300	✓	✗
2	espresso	60/ 80/120	✓	✗
3	koffie crème	120/150/300	✓	✗
4	koffie + melk	120/150/300	✓	✗
5	cappuccino	120/150/300	✓	✗
6	latte macchiato	120/150/300	✓	✗
7	warme melk	120/150/300	✓	✗
8	chocolade	120/150/300	✓	✗
9	heet water	120/150/300	✓	✗
19	kan zwarte koffie	1000/1500/2000	✓	✗
20	kan warme melk	1000/1500/2000	✓	✗
21	kan chocolade	1000/1500/2000	✓	✗
27	kan heet water	1000/1500/2000	✓	✗

Bolero Turbo XL 43

	Canister	Positie van de canistermotor	Ingrediënten
	1	2	Gewone koffie
	2	3	Topping
	4	4	Cacao
	5	5	Gewone koffie

Knop	Recepten	Kop/beker/kan (ml)	Links	Rechts	Tegelijkertijd
1	zwarte koffie	120/150/300	✓	✓	✓
2	espresso	60/ 80/120	✓	✓	✓
3	koffie crème	120/150/300	✓	✓	✓
4	koffie + melk	120/150/300	✓	✗	✗
5	cappuccino	120/150/300	✓	✗	✗
6	latte macchiato	120/150/300	✓	✗	✗
7	warme melk	120/150/300	✓	✗	✓
8	chocolade	120/150/300	✓	✗	✓
9	heet water	120/150/300	in het midden		✗
19	kan zwarte koffie	1000/1500/2000	✓	✓	✓
20	kan warme melk	1000/1500/2000	✓	✗	✓
21	kan chocolade	1000/1500/2000	✓	✗	✓
27	kan heet water	1000/1500/2000	in het midden		✗

Bolero Turbo XL 44

	Canister	Positie van de canistermotor	Ingrediënten
	1	2	Gewone koffie
	2	3	Cacao
	3	4	Gewone koffie
	4	5	Topping

Knop	Recepten	Kop/beker/kan (ml)	Links	Rechts	Tegelijkertijd
1	zwarte koffie	120/150/300	✓	✓	✓
2	espresso	60/ 80/120	✓	✓	✓
3	koffie crème	120/150/300	✓	✓	✓
4	koffie + melk	120/150/300	✗	✓	✗
5	cappuccino	120/150/300	✗	✓	✗
6	latte macchiato	120/150/300	✗	✓	✗
7	warme melk	120/150/300	✗	✓	✗
8	chocolade	120/150/300	✓	✗	✓
9	heet water	120/150/300	in het midden		✗
19	kan zwarte koffie	1000/1500/2000	✓	✓	✓
20	kan warme melk	1000/1500/2000	✗	✓	✓
21	kan chocolade	1000/1500/2000	✓	✗	✓
27	kan heet water	1000/1500/2000	in het midden		✗

Bolero Turbo XL 53

	Canister	Positie van de canistermotor	Ingrediënten
	1	2	Gewone koffie
	2	3	Topping
	3	4	Cacao
	4	5	Topping
	5	6	Gewone koffie

Knop	Recepten	Kop/beker/kan (ml)	Links	Rechts	Tegelijkertijd
1	zwarte koffie	120/150/300	✓	✓	✓
2	espresso	60/ 80/120	✓	✓	✓
3	koffie crème	120/150/300	✓	✓	✓
4	koffie + melk	120/150/300	✓	✓	✗
5	cappuccino	120/150/300	✓	✓	✗
6	latte macchiato	120/150/300	✓	✓	✗
7	warme melk	120/150/300	✓	✓	✓
8	chocolade	120/150/300	✓	✗	✓
9	heet water	120/150/300	in het midden		✗
19	kan zwarte koffie	1000/1500/2000	✓	✓	✓
20	kan warme melk	1000/1500/2000	✓	✓	✓
21	kan chocolade	1000/1500/2000	✓	✗	✓
27	kan heet water	1000/1500/2000	in het midden		✗

Bolero Turbo XL 64

	Canister	Positie van de canistermotor	Ingrediënten
	1	1	Cacao
	2	2	Topping
	3	3	Gewone koffie
	4	5	Gewone koffie
	5	5	Topping
6	6	Espresso	

Knop	Recepten	Kop/beker/kan (ml)	Links	Rechts	Tegelijkertijd
1	zwarte koffie	120/150/300	✓	✓	✓
2	espresso	60/ 80/120	✓	✓	✓
3	koffie crème	120/150/300	✓	✓	✓
4	koffie + melk	120/150/300	✓	✓	✗
5	cappuccino	120/150/300	✓	✓	✗
6	latte macchiato	120/150/300	✓	✓	✗
7	warme melk	120/150/300	✓	✓	✓
8	chocolade	120/150/300	✓	✗	✓
9	heet water	120/150/300	in het midden		✗
19	kan zwarte koffie	1000/1500/2000	✓	✓	✓
20	kan warme melk	1000/1500/2000	✓	✓	✓
21	kan chocolade	1000/1500/2000	✓	✗	✓
27	kan heet water	1000/1500/2000	in het midden		✗

8.4 Beveiligingsinstellingen met PIN-code

De onderstaande tabel bevat een lijst van de beschikbare menu-opties met betrekking tot de PIN-codes.

Als *geen* PIN-code is ingesteld, zijn alle menu-onderdelen beschikbaar en moet de tabel worden genegeerd.

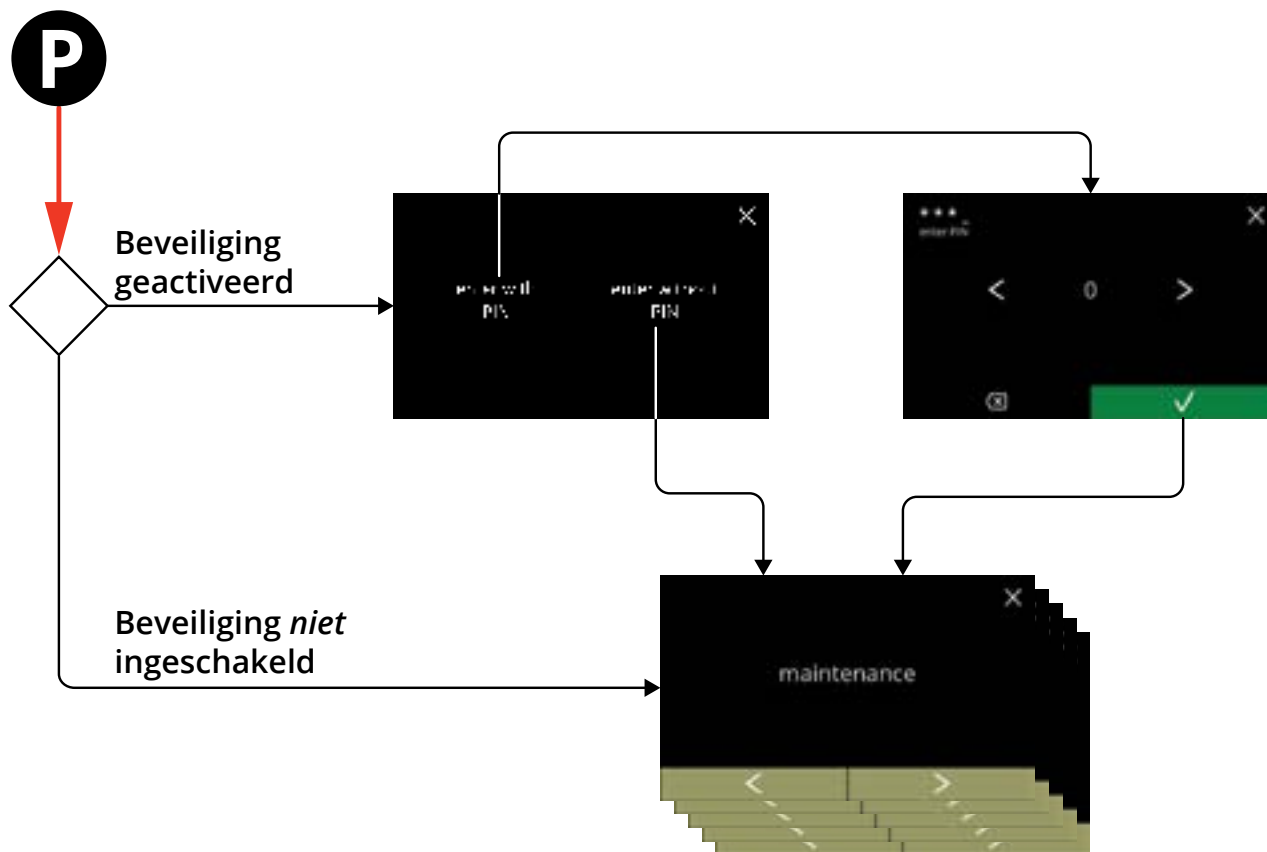

Paragraaf	Menunaam	PIN 1	PIN 2	zonder PIN
6.	<i>Programmeermenu</i>	✓	✓	✓
6.1	Onderhoudsmenu	✓	✓	✓
6.1.1	Het mengsysteem spoelen	✓	✓	✓
6.1.2	Ontkalken	✓	✓	✓
6.1.3	Waterfilterbeheer	✓	✓	✓
6.1.4	Sneltoets voor spoelfunctie	✓	✓	✗
6.1.5	Reinigingsbeheer	✓	✓	✗
6.1.6	Ontkalkingsbeheer	✓	✓	✗
6.1.7	Kalibratie canister	✓	✓	✗
6.1.8	Kalibratie pomp	✓	✗	✗
6.1.9	Inputtest	✓	✗	✗
6.1.10	Outputtest	✓	✗	✗
6.1.11	Reinigingsinstructies	✓	✓	✓
6.1.12	Tellers	✓	✓	✓
	dagtellers resetten	✓	✓	✓
	alle tellers resetten	✓	✗	✗
6.1.13	Onderhoudshistorie	✓	✓	✓

Paragraaf	Menunaam	PIN 1	PIN 2	zonder PIN
6.2	Drankenmenu	✓	✓	✗
6.2.1	Een drank aan het scherm toevoegen	✓	✓	✗
6.2.2	De naam van een drank wijzigen	✓	✓	✗
6.2.3	Een drankicoon wijzigen	✓	✓	✗
6.2.4	De prijs van een drank wijzigen	✓	✓	✗
6.2.5	Recepten	✓	✓	✗
	recepteditor	✓	✓	✗
	receptbouwer	✓	✓	✗
	recept verwijderen	✓	✓	✗
6.2.6	Ingrediëntcanisters selecteren	✓	✓	✗
6.2.7	De naam van een ingrediënt wijzigen	✓	✓	✗
6.2.8	De standaardsterkte aanpassen	✓	✓	✗
6.2.9	Het standaardvolume instellen	✓	✓	✗
6.2.10	Tegelijkertijd doseerbare dranken	✓	✓	✗
6.3	Machinemenu	✓	✓	✗
6.3.1	Datum	✓	✓	✗
6.3.2	Tijd	✓	✓	✗
6.3.3	Taal	✓	✓	✗
6.3.4	Screensaverbeheer	✓	✓	✗
6.3.5	Achtergrond	✓	✓	✗
6.3.6	Helderheid van de display	✓	✓	✗
6.3.7	Geluidsniveau van de feedback	✓	✓	✗
6.3.8	Boilertemperatuur	✓	✓	✗
6.3.9	Energiespaarstand (ECO)	✓	✓	✗
6.3.10	Beveiligingsinstellingen	✓	✓	✗
6.3.11	Aangesloten apparaten	✓	✓	✗
6.3.12	Naar fabrieksinstellingen resetten	✓	✗	✗
6.3.13	Blokkeertijden instellen	✓	✓	✗
6.3.14	Automatische AAN/UIT-tijden instellen	✓	✓	✗
6.4	Softwaremenu	✓	✓	✓
6.4.1	Informatie over de machine en de software	✓	✓	✓
6.4.2	Foutenlog	✓	✓	✗
6.4.3	Waarschuwingenlog	✓	✓	✗
6.4.4	Machine-instellingen importeren	✓	✗	✗
6.4.5	Machine-instellingen exporteren	✓	✗	✗
6.4.6	Software updaten	✓	✗	✗
6.4.7	Machinelog exporteren	✓	✗	✗
6.4.8	Software-updatehistorie	✓	✗	✗
6.5	Online informatie	✓	✓	✓

► De met PIN-codes beveiligde onderdelen van het menu worden nu grijs, zie [§6.3.10 op p.105](#) voor het instellen van de PIN-codes.

8.5 Speciale functies

Door een “geheime toetsencombinatie” te gebruiken, kunnen speciale functies worden geactiveerd.

8.5.1 Drank annuleren aan/uit

Zie [§6.3.11 op p.110](#).

- *De reden voor deze functie is dat de klant kan kiezen of de drank wel of niet kan worden geannuleerd als een betalingssysteem is aangesloten.*

8.5.2 Snel spoelen

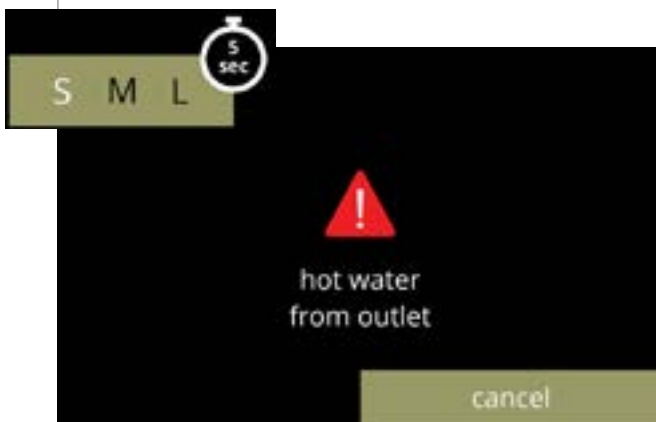

Door de knop S M L in het drankselectiescherm 5 seconden ingedrukt te houden, wordt onmiddellijk snel spoelen met 90 ml (heet water) per mengsysteem geactiveerd.

- *Zie voor het instellen van deze functie [§6.1.4 op p.31](#).*

**Brewing
your coffee**
S I N C E 1 9 4 8